

## บทที่ 2 ทฤษฎีและงานที่เกี่ยวข้อง

ในการดำเนินการวิจัยครั้งนี้ให้บรรลุดูวัตถุประสงค์นั้น ผู้วิจัยได้ศึกษาค้นคว้าทฤษฎีและงานที่เกี่ยวข้อง เพื่อเป็นพื้นฐานสำหรับการดำเนินการวิจัยในการสร้างบทเรียนคอมพิวเตอร์ช่วยสอน วิชางาน เครื่องมือกลเบื้องต้น สามารถแยกเป็นหัวข้อได้ดังนี้

- 2.1 วิชางานเครื่องมือกลเบื้องต้น
- 2.2 บทเรียนสำเร็จรูปสำหรับการเรียนรู้ด้วยตนเอง
- 2.3 การสร้างข้อสอบวัดผลสัมฤทธิ์ทางการเรียน
- 2.4 การเลือกใช้ซอฟต์แวร์ในการจัดการบทเรียนคอมพิวเตอร์
- 2.5 หลักการหาประสิทธิภาพของบทเรียนคอมพิวเตอร์
- 2.6 หลักการพัฒนาบทเรียนคอมพิวเตอร์การสอน
- 2.7 การวัดความพึงพอใจของผู้เรียนต่อการใช้บทเรียนคอมพิวเตอร์ช่วยสอน
- 2.8 งานวิจัยที่เกี่ยวข้อง

### 2.1 วิชางานเครื่องมือกลเบื้องต้น

#### 2.1.1 รายละเอียดวิชางานเครื่องมือกลเบื้องต้น

สำนักงานคณะกรรมการการอาชีวศึกษา ได้กำหนดรายวิชางานเครื่องมือกลเบื้องต้น ไว้ในหลักสูตร ประกาศนียบัตรวิชาชีพ พุทธศักราช 2545 (ปรับปรุง พ.ศ. 2546) สาขาวิชาเครื่องมือกลและซ่อมบำรุง โดยมีรายละเอียดของวิชาดังนี้ [4]

ชื่อวิชา	งานเครื่องมือกลเบื้องต้น
รหัสวิชา	2100 – 1007
จำนวนหน่วยกิต	2 หน่วยกิต
ชั่วโมงเรียน/สัปดาห์	4 ชั่วโมง

#### 1. จุดประสงค์รายวิชา

- 1.1 เพื่อให้มีความเข้าใจหลักการทำงาน การคำนวณที่ใช้ในงานเครื่องมือกล พื้นฐาน
- 1.2 เพื่อให้มีความสามารถในการเจาะ ตัด กลึง ใสงานเครื่องมือกลเบื้องต้น
- 1.3 เพื่อให้มีทัศนคติในการทำงานมีความรับผิดชอบ ประณีตรอบคอบ ตรงต่อเวลาสะอาด

ปลอดภัยและรักษาสภาพแวดล้อม

## 2. มาตรฐานรายวิชา

2.1 ผู้เรียนสามารถปฏิบัติงานและอธิบายถึงวิธีการใช้เครื่องมือต่างๆ เตรียมงานเครื่องมือกลเบื้องต้น ได้อย่างถูกต้อง

2.2 ผู้เรียนทักษะในการปฏิบัติงานและสามารถอธิบายถึงวิธีการ ปฏิบัติงานลับคมตัด, การเจาะการกลึงชิ้นงาน, การไสผิวงาน และการกัดชิ้นงาน

2.3 ผู้เรียนมีกิจนิสัยที่ดีในการทำงานมีความประณีต, มีระเบียบแบบแผน, ปฏิบัติโดยคำนึงถึงความปลอดภัยเป็นหลัก ตลอดจนรู้จักรับผิดชอบต่อตนเองและส่วนรวม

## 3. คำอธิบายรายวิชา

ศึกษาและปฏิบัติงานเกี่ยวกับ การจำแนกชนิด ส่วนประกอบ หลักการทำงาน การบำรุงรักษา และหลักความปลอดภัย ในการปฏิบัติงานกับเครื่องมือกลพื้นฐาน การคำนวณค่าความเร็วรอบ ความเร็วตัด อัตราการป้อน องค์กรประกอบที่จำเป็นในการปฏิบัติงานลับคมตัด งานกลึงงานไส งานเจาะ ตามหลักความปลอดภัย งานลับมีดกลึงปาดหน้า มีดกลึงปอก งานลับดอกสว่าน งานกลึงปาดหน้า กลึงปอก งานไสราบ ไสป่าฉาก

### 2.1.2 ความเหมาะสมในการพัฒนาเป็นบทเรียนคอมพิวเตอร์ช่วยสอน

จากคำอธิบายรายวิชางานเครื่องมือกลเบื้องต้น เป็นการศึกษาและปฏิบัติงานเกี่ยวกับ การจำแนกชนิด ส่วนประกอบ หลักการทำงาน การบำรุงรักษา และ หลักความปลอดภัย ในการปฏิบัติงานกับเครื่องมือกลพื้นฐาน การคำนวณค่าความเร็วรอบ ความเร็วตัด อัตราการป้อน องค์กรประกอบที่จำเป็นในการปฏิบัติงานลับคมตัด งานกลึง งานไส งานเจาะ ตามหลักความปลอดภัย งานลับมีดกลึงปาดหน้า มีดกลึงปอก งานลับดอกสว่าน งานกลึงปาดหน้า กลึงปอก งานไสราบ ไสป่าฉาก ซึ่งรายละเอียดของเนื้อหาเหล่านี้ ยากต่อการเข้าใจ ขณะที่ผู้สอนอธิบายอยู่ในชั้นเรียน หากไม่มีสื่อการสอนที่ดี จะทำให้ผู้เรียนไม่สามารถมองเห็นภาพ และรายละเอียดต่างๆของเนื้อหา ดังนั้นเพื่อให้ผู้เรียนสามารถทำความเข้าใจได้ดีในเรื่องดังกล่าว จึงควรมีบทเรียนคอมพิวเตอร์ช่วยสอน ที่มีระบบมัลติมีเดียมาประยุกต์ใช้ โดยการทำให้มีภาพประกอบ ภาพเคลื่อนไหว เสียง และกราฟิกต่างๆ ในการบรรยาย และผู้เรียนสามารถนำบทเรียนคอมพิวเตอร์ช่วยสอนไปเรียนรู้หรือทบทวนได้ด้วยตนเองเพียงใช้เครื่องคอมพิวเตอร์ที่มีอยู่ ซึ่งสามารถที่จะช่วยให้ผู้เรียนเกิดความเข้าใจมากขึ้น และไม่เกิดการเบื่อหน่ายจากการเรียนแบบเดิมๆคือวิธีการบรรยายเพียงอย่างเดียวของผู้สอน

## 2.2 บทเรียนสำเร็จรูปสำหรับการเรียนรู้ด้วยตนเอง

บทเรียนสำเร็จรูปมีอยู่ด้วยกันหลายชนิด ซึ่งแต่ละชนิดก็มีรูปแบบลักษณะที่ต่างกันไป แต่อย่างไรก็ตาม โดยส่วนใหญ่แล้วบทเรียนสำเร็จรูปที่สร้างขึ้นมาก็เพื่อมุ่งเน้นให้ผู้เรียนสามารถเรียนรู้ได้ด้วยตนเองเป็นหลัก

### 2.2.1 ทฤษฎีการเรียนรู้และการเรียนรู้ด้วยตนเอง

กระบวนการจัดการเรียนการสอนเป็นการจัดกระบวนการมุ่งเน้นให้ผู้เรียนเกิดการเรียนรู้ ซึ่งถือเป็นเป้าหมายหลักของการศึกษา จึงทำให้เกิดความพยายามที่จะแสวงหาแนวความคิด เทคนิค วิธีการ รวมทั้ง สื่อการเรียนการสอน มาใช้ประกอบจัดการเรียนการสอน ดังนั้น จึงมีความจำเป็นที่จะต้องทำการศึกษาลักษณะและทฤษฎีจิตวิทยาในการเรียนรู้ เพื่อนำมาใช้เป็นแนวทางในการจัดการเรียนรู้ให้เกิดผลสัมฤทธิ์มากที่สุด

#### 2.2.1.1 ความหมายของการเรียนรู้

มีนักการศึกษาทางด้านจิตวิทยาจำนวนไม่น้อย ที่มีความสนใจและทำการศึกษาเกี่ยวกับการเรียนรู้ของมนุษย์ และต่างก็ให้ความหมายของการเรียนรู้ที่ต่างกันไปดังนี้

แสงเดือน ทวีสิน[5] กล่าวว่า การเรียนรู้ หมายถึง กระบวนการ (Process) ที่อินทรีย์พฤติกรรมเปลี่ยนแปลงไปอย่างถาวรหรือค่อนข้างถาวร อันเนื่องมาจากประสบการณ์หรือการฝึกหัดที่เรียกว่า เป็นกระบวนการเพราะการเรียนรู้ต้องอาศัยระยะเวลาในการก่อให้เกิดการเปลี่ยนแปลงพฤติกรรม

อาภรณ์ ใจเที่ยง [6] กล่าวว่า การเรียนรู้ คือ กระบวนการที่บุคคลเกิดการเปลี่ยนแปลงพฤติกรรมอย่างถาวร อันเนื่องมาจากประสบการณ์หรือการฝึกหัด

สุรางค์ โค้วตระกูล [7] กล่าวว่า การเรียนรู้ หมายถึง การเปลี่ยนพฤติกรรม ซึ่งเป็นผลเนื่องมาจากประสบการณ์ที่คนเรามีปฏิสัมพันธ์กับสิ่งแวดล้อม หรือจากการฝึกหัด รวมทั้งการเปลี่ยนปริมาณความรู้ของผู้เรียน

ซึ่งสามารถสรุปความหมายของการเรียนได้ว่า การเรียนรู้ หมายถึง กระบวนการที่ทำให้เกิดการเปลี่ยนแปลงพฤติกรรมของมนุษย์ ซึ่งการเปลี่ยนแปลงที่เกิดขึ้นนั้น อาจเกิดจากประสบการณ์หรือจากการฝึกหัดนั่นเอง

### 2.2.1.2 ทฤษฎีการเรียนรู้

ทฤษฎีการเรียนรู้ (Theories of Learning) เป็นการศึกษาถึงกระบวนการที่ทำให้เกิดการเรียนรู้ขึ้นและสถานการณ์ที่มีผลต่อการเรียนรู้ ซึ่งทฤษฎีการรู้นั้นมีหลายทฤษฎีและมีสมมุติฐานที่แตกต่างกันไป และนอกจากนี้ยังได้มีการแบ่งกลุ่มทฤษฎีการเรียนรู้ในลักษณะที่แตกต่างกันตามแนวคิดของตนเองซึ่งสามารถสรุปทฤษฎีการเรียนรู้ต่างๆดังนี้

1. ทฤษฎีการวางเงื่อนไขแบบคลาสสิก (Classical Conditioning Theory) เป็นการเรียนรู้ที่เกิดจากการใช้สิ่งเร้า (Stimulus) สองสิ่งควบคู่ ระหว่างสิ่งเร้าใจที่มีการวางเงื่อนไข (Conditioning) กับสิ่งเร้าที่ไม่มีการวางเงื่อนไข (Unconditioning) ซึ่งจะทำให้เกิดพฤติกรรมตอบสนอง (Respondent) ต่อสิ่งเร้า นั้น ๆ

2. ทฤษฎีการวางเงื่อนไขแบบการกระทำ (Operant Conditioning Theory) เป็นแนวคิดเกี่ยวกับความสัมพันธ์ระหว่างพฤติกรรมกับสิ่งแวดล้อม หมายความว่าสิ่งแวดล้อมมีอิทธิพลต่อการแสดงพฤติกรรมหรือเป็นสิ่งที่ก่อให้เกิดพฤติกรรม และผลของพฤติกรรมนั้นจะนำไปสู่ผลที่ได้รับจากพฤติกรรมตามลำดับ กฎการเรียนรู้ของกินเนอร์ คือ กฎการเสริมแรง (Law of Reinforcement)

3. ทฤษฎีความสัมพันธ์เชื่อมโยง (Connectionism Theory) ทฤษฎีความสัมพันธ์เชื่อมโยงของธอร์นไดค์ (Thom dike) เป็นการศึกษาที่เน้นความสัมพันธ์เชื่อมโยงระหว่างสิ่งเร้า (Stimulus) กับการตอบสนอง (Respondent) ซึ่งเชื่อว่าการเรียนรู้ที่เกิดขึ้นจากความสามารถในการเชื่อมโยงสิ่งเร้าและการตอบสนองในรูปแบบที่พึงพอใจหรือเรียกว่า การเรียนรู้ที่เกิดจากการลองผิดลองถูก (Trail and Error)

4. ทฤษฎีการเรียนรู้ด้วยการหยั่งรู้ (Insight Learning) เป็นการศึกษาของกลุ่มเกสตัลท์ (Gestalt) เป็นกลุ่มที่ให้ความสำคัญกับส่วนรวมหรือผลรวมมากกว่าส่วนย่อย หมายความว่าคนเรามักจะรับรู้ส่วนรวมมากกว่ารายละเอียด ปกติย่อย การเรียนรู้และการแก้ปัญหาที่เช่นกัน มักจะเรียนอะไรได้เข้าใจต้องศึกษาภาพรวมก่อน จึงจะพิจารณาถึงรายละเอียดปลีกย่อย จะทำให้เกิดความเข้าใจยิ่งขึ้น

5. ทฤษฎีการเรียนรู้โดยการประมวลสารสนเทศ (Information Processing Model of Learning) ถือว่าเป็น ทฤษฎีการเรียนรู้ที่ใหม่ที่สุด เป็นทฤษฎีการเรียนรู้ที่ให้ความสนใจกับกระบวนการคิดและลำดับขั้นตอนของการประมวลข้อมูลข่าวสาร ความจำระยะยาว และการเรียกความรู้ที่เรียนมาแล้วให้ได้อย่างมีประสิทธิภาพ ซึ่งมีองค์ประกอบที่ทำให้เกิดการเรียนรู้ที่สำคัญคือคุณลักษณะของผู้เรียน กิจกรรมของผู้เรียน ธรรมชาติของสิ่งที่เรียนและวิธีการประเมินผลสัมฤทธิ์ของผู้เรียน

6. การเรียนรู้เกี่ยวกับความคิดของตนเอง (Metacognition) เป็นการเรียนรู้ที่เกิดจากแนวความคิดว่าการเรียนรู้จะมีประสิทธิภาพก็ต่อเมื่อผู้เรียนควบคุมตนเองได้ (Self-Regulation) โดยเน้นกระบวนการเรียนรู้ที่จะต้องอาศัยความสามารถทางปัญญาของผู้เรียน โดยความรู้เกี่ยวกับการรู้คิดของตนเองขึ้นอยู่กับปัจจัย 3 อย่าง คือ บุคคล งาน และยุทธศาสตร์ที่ใช้ในการเรียนรู้

7. การเรียนรู้โดยรู้ความหมาย (Constructivism) เป็นแนวคิดที่เชื่อว่าการเรียนรู้จะเกิดขึ้นได้อย่างมีประสิทธิภาพ เพราะผู้เรียนสามารถแปลความหมายของข้อมูล โดยใช้ประสบการณ์ของตนเองเป็นหลัก ไม่ว่าจะป็นความรู้ในระดับความคิดรวบยอด หลักการ กฎเกณฑ์ สมมติฐานความสัมพันธ์ ฯลฯ ผู้เรียนจะต้องอาศัยการแปลความหมายด้วยตนเอง (Personal Interrelation) ซึ่งอาจจะมีการเพิ่ม การตัด การขยาย การตัดแปลงข้อมูลนั้นๆ ซึ่งมีคุณลักษณะของ Constructivism มีดังนี้

1. ผู้เรียนสร้างความเข้าใจในสิ่งที่เรียนรู้ด้วยตนเอง
2. การเรียนรู้สิ่งใหม่ขึ้นกับความรู้เดิมและความเข้าใจที่มีอยู่ในปัจจุบัน
3. การมีปฏิสัมพันธ์ทางสังคมมีความสำคัญต่อการเรียนรู้
4. การจัดสิ่งแวดล้อม กิจกรรมที่คล้ายคลึงกับชีวิตจริง ทำให้ผู้เรียนเกิดการเรียนรู้ที่มีความหมาย

ความหมาย

กาเย่น์ (Gagne') ได้ลำดับขั้นการเรียนรู้ออกเป็น 8 ระดับ [10] แต่พฤติกรรมที่ต้องจัดประสบการณ์เรียนรู้ในสถานศึกษา มีอยู่ด้วยกัน 4 ระดับ ดังนี้

1. การเรียนรู้แยกแยะสิ่งต่างๆ (Multiple Discrimination) เป็นการเรียนรู้ที่ขยายตัวจากการเรียนรู้แบบลูกโซ่ให้สูงขึ้น ซึ่งการเรียนรู้แบบลูกโซ่นั้น เป็นการเรียนรู้ที่พัฒนาจากการเรียนรู้สิ่งเร้า และการตอบสนอง

2. การเรียนรู้รวมโนทัศน์ (Concept Learning) เป็นการรวบรวมสิ่งต่างๆ ให้เป็นความคิดรวบยอด

3. การเรียนรู้หลักการ (Principle Learning) เป็นการขยายการเรียนรู้รวมโนทัศน์หลายๆ โนทัศน์ เพื่อรวบรวมเป็นกฎเกณฑ์ เช่นการเรียนรู้สูตรคณิตศาสตร์ สูตรเคมี เป็นต้น

4. การเรียนรู้แก้ปัญหา (Problem-Solving Learning) เป็นการนำหลักการหลายๆ หลักการมาใช้สำหรับการแก้ปัญหา หรือเป็นการเลือกหลักการที่ดีที่สุดจากหลายหลักการประยุกต์ทฤษฎีการเรียนรู้ กับารออกแบบบทเรียนนั้นตามที่ Jonassen และ Hannum กล่าวไว้มีองค์ประกอบด้วยกัน 4 ประการคือ

- 4.1 การออกแบบสิ่งเร้าหรือเนื้อหา (Design of the stimulus) หลักการในการออกแบบ คือ การที่ผู้เรียนสามารถเห็นเนื้อหา ข้อมูล ซึ่งผู้เรียนจะเกิดความเข้าใจและสามารถจำได้มาก อาจจะมีคำบรรยาย คำถามแบบฝึกหัด ตัวชี้แนะ และเสียงประกอบ เพื่อให้ผู้เรียนมีการตอบสนองจากสิ่งเร้าหรือเนื้อหานั้นๆ รูปแบบของบทเรียนอาจจะเป็นเกมส์การศึกษา การฝึกทักษะและทำแบบฝึกหัด ซึ่งเน้นการเสนอเนื้อหาบนจอภาพ

- 4.2 การตอบสนองผู้เรียน (Learner responses) การตอบสนองของผู้เรียนจะบ่งบอกถึงคุณภาพของผู้ออกแบบบทเรียน การตอบสนองไม่จำเป็นที่จะต้องแสดงออกให้เห็นเสมอไป คำถามที่ถามควรเป็นคำถามที่สามารถกระตุ้นผู้เรียนให้ตอบสนอง ผู้เรียนสามารถประเมินผลตนเองได้จาก

ความเข้าใจในเนื้อหาที่เรียน อาจใช้วิธีการประเมินจากบทเรียนคอมพิวเตอร์ช่วยสอน จากเพื่อน จากครู หรือจากแบบฝึกหัดท้ายบทเรียน จะต้องมีการวางแผนการตอบสนองให้สอดคล้องกับวัตถุประสงค์ จัดกระบวนการคิดของผู้เรียนให้สามารถเชื่อมโยงความรู้ใหม่กับความรู้เดิมได้

4.3 ข้อมูลย้อนกลับ (Feedback) การให้ข้อมูลย้อนกลับหลังจากผู้เรียนมีการตอบสนอง จัดได้ว่าเป็นกระบวนการของการสื่อสารอย่างหนึ่ง ซึ่งชนิดของการให้ข้อมูลย้อนกลับประการแรกนั้น จะต้องมีความสัมพันธ์กับการตอบสนองของผู้เรียน ประการที่สององค์ประกอบทางด้านเวลา ความถี่และการถ่วงเวลา ในการให้ข้อมูลย้อนกลับจะเป็นการเสริมแรงคือ ผู้เรียนจะต้องมีความต้องการ ในการได้รับข้อมูลย้อนกลับจากการตอบสนองในแต่ละครั้ง จัดได้ว่าเป็นสิ่งสำคัญในการออกแบบบทเรียน การให้ข้อมูลย้อนกลับจะเป็นสิ่งดึงดูดความสนใจให้ผู้เรียนเกิดความต้องการที่จะตอบสนองต่อสิ่งเร้าหรือเนื้อหาความรู้ที่เสนอให้

4.4 การควบคุมบทเรียน (Lesson control) สิ่งสำคัญที่สุดในการออกแบบบทเรียนให้ได้คือองค์ประกอบหนึ่งก็คือ การที่ผู้เรียนสามารถควบคุมบทเรียนได้ด้วยตนเอง สามารถตัดสินใจเลือกเนื้อหาที่จะเรียน เลือกวิธีการเรียน เลือกรูปแบบการเรียน จะทำให้ผู้เรียนเกิดความพอใจที่จะเรียนรู้ ผู้เรียนสามารถเรียนได้ตามความรู้ ความสามารถของตนเอง เป็นการสนองความแตกต่างระหว่างผู้เรียนได้ดี ซึ่งลักษณะเช่นนี้เป็นลักษณะของเครื่องคอมพิวเตอร์ที่เราสามารถนำมาใช้ประโยชน์ได้

### 2.2.1.3 การเรียนรู้ด้วยตนเอง

การเรียนรู้โดยการแสวงหาความรู้ด้วยตนเองของผู้เรียน เป็นกระบวนการเรียนรู้ที่ตรงตามความสนใจ ความสามารถและความถนัดของผู้เรียนเองโดยจะเน้นกระบวนการเรียนรู้แต่ละครั้งเกิดขึ้นได้อย่างไร เรียนรู้ด้วยวิธีการใด มีขั้นตอนตั้งแต่เริ่มต้นจนจบอย่างไร โดยเปิดโอกาสและจัดสถานการณ์ให้แก่ผู้เรียนได้ศึกษา วิเคราะห์ ประเมินจุดดีจุดด้อย และปรับปรุงกระบวนการเรียนรู้ของตนเองเพื่อนำไปสู่การปรับเปลี่ยนวิธีการเรียนรู้ให้เหมาะสม พร้อมทั้งจะนำไปใช้ในการเรียนรู้ครั้งต่อไป [8] ได้นำเสนอวิธีการจัดการเรียนรู้ที่มีลักษณะการส่งเสริมการแสวงหาความรู้ด้วยตนเองของผู้เรียน จำนวน 9 วิธี ดังนี้

1. การจัดการเรียนรู้แบบเอกัตภาพ (Individualized Instruction) เป็นการจัดประสบการณ์การเรียนรู้ให้แก่ผู้เรียนที่คำนึงถึงความแตกต่างระหว่างบุคคล โดยจะจัดให้สอดคล้องกับสติปัญญา ความสามารถ ความสนใจ ความต้องการ และความสะดวกของผู้เรียนแต่ละบุคคล ซึ่งผู้เรียนจะได้รับความรู้และประสบการณ์การเรียนรู้จากการศึกษา ค้นคว้า สืบค้นด้วยตนเอง ทั้งนี้ขึ้นอยู่กับความสามารถและความสะดวกของผู้เรียนเองเป็นสำคัญ

2. การจัดการเรียนรู้แบบศูนย์การเรียน (Learning Center) เป็นกระบวนการที่ผู้สอนจัดประสบการณ์เรียนรู้ให้ผู้เรียน โดยให้ผู้เรียนศึกษาหาความรู้ด้วยตนเองตามความต้องการ ความสนใจ และความสามารถจากศูนย์การเรียนที่ผู้สอนได้จัดเตรียมเนื้อหาสาระกิจกรรมและสื่อการสอนแบบ

ประสม โดยปกติศูนย์การเรียนรู้จะมีหลายศูนย์ แต่ละศูนย์จะมีเนื้อหาสาระและกิจกรรมเปิดเสรีในตัวเอง ผู้เรียนจะหมุนเวียนกันเข้าศึกษาหาความรู้จากศูนย์ต่าง ๆ ที่จัดเตรียมไว้อย่างหลากหลายจนครบทุกศูนย์ ผู้เรียนจะต้องประกอบกิจกรรมต่าง ๆ ตามที่โปรแกรมได้กำหนดเอาไว้ภายใต้การดูแลของผู้สอน ซึ่งผู้สอนจะทำหน้าที่เป็นผู้จัดเตรียมศูนย์การเรียนรู้ ให้คำแนะนำ อำนวยความสะดวกในการเรียนรู้ พร้อมทั้งประเมินผลการเรียนรู้ของผู้เรียนด้วย

3. การจัดการเรียนรู้ใช้บทเรียนโปรแกรม (Programmed Instruction) เป็นกระบวนการจัดการเรียนรู้ที่มีการสร้างบทเรียน โปรแกรมไว้ล่วงหน้าที่จะให้ผู้เรียนเรียนรู้ด้วยตนเอง จะเรียนรู้ได้เร็วหรือช้าตามความสามารถของแต่ละบุคคล โดยบทเรียนดังกล่าวจะเป็นบทเรียนที่นำเนื้อหาสาระที่จะให้ผู้เรียนได้เรียนรู้แบ่งเป็นหน่วยย่อยหลาย ๆ กรอบ (Frames) เพื่อให้ง่ายต่อการเรียนรู้ในแต่ละกรอบจะมีเนื้อหาอธิบายและคำถามที่เรียงเรียงไว้ ต่อเนื่องกัน โดยเริ่มจากง่ายไปยาก เพื่อมุ่งให้เกิดการเรียนรู้ตามลำดับบทเรียน โปรแกรมที่สมบูรณ์จะมีแบบทดสอบความก้าวหน้าของการเรียนโดยผู้เรียนสามารถทำการทดสอบก่อนและหลังเรียนเพื่อตรวจสอบการเรียนรู้ของตนเองได้ทันที

4. การจัดการเรียนโดยใช้บทเรียนโมดูลหรือหน่วยการเรียนรู้ (Instruction Module) เป็นกระบวนการจัดการเรียนรู้ที่มีการสร้างบทเรียนเป็นหน่วยที่มีเนื้อหาหรือกลุ่มประสบการณ์จบในตัวเอง สร้างขึ้นเพื่อให้ผู้เรียนได้เรียนรู้ด้วยตนเอง โดยมีวัตถุประสงค์ที่กำหนดไว้แน่นอนและชัดเจน โมดูลหนึ่ง ๆ จะประกอบด้วยแนวคิด วัตถุประสงค์ กิจกรรมการเรียนรู้ สื่อและการประเมินผล ตามปกติมักนิยมจัดไว้ในลักษณะเป็นแฟ้มห่วงชนิดปกแข็งบรรจุเอกสารพิมพ์ด้วยกระดาษอย่างดีหรือรวบรวมเป็นชุดเอกสาร เป็นหนังสือ เป็นต้น

5. การจัดการเรียนรู้โดยการชุดการสอน (Instruction Package) เป็นกระบวนการเรียนรู้จากชุดการสอน เป็นสื่อการสอนชนิดหนึ่งที่เป็นลักษณะของสื่อประสม (Multi – media) เป็นการใช้สื่อตั้งแต่สองชนิดขึ้นไปร่วมกันเพื่อให้ผู้เรียนได้รับความรู้ที่ต้องการ โดยอาจจัดขึ้นสำหรับหน่วยการเรียนรู้ตามหัวข้อเนื้อหาและประสบการณ์ของแต่ละหน่วยที่ต้องการจะให้ผู้เรียนได้เรียนรู้ อาจจัดเอาไว้เป็นชุด ๆ บรรจุในกล่อง ซองหรือกระเป๋า ชุดการสอนแต่ละชุดประกอบด้วยเนื้อหาสาระ บัตร คำสั่ง/ใบงาน ในการทำกิจกรรม วัสดุอุปกรณ์ เอกสาร/ใบความรู้ เครื่องมือหรือสื่อที่จำเป็นสำหรับกิจกรรมต่าง ๆ รวมทั้งแบบวัดประเมินผลการเรียนรู้

6. การจัดการเรียนรู้โดยใช้คอมพิวเตอร์ช่วยสอน (Computer Assisted Instruction) เป็นกระบวนการเรียนรู้ของผู้เรียนที่อาศัยคอมพิวเตอร์ ซึ่งเป็นเทคโนโลยีระดับสูงมาประยุกต์ใช้เป็นสื่อหรือเครื่องมือสำหรับการเรียนรู้ โดยจัดเนื้อหาสาระหรือประสบการณ์สำหรับให้ผู้เรียนได้เรียนรู้ อาจจัดเป็นลักษณะบทเรียน หน่วยการเรียนรู้หรือโปรแกรมการเรียนรู้ ฯลฯ

7. การจัดการเรียนรู้แบบโครงงาน (Project Method) เป็นกระบวนการเรียนรู้ที่เปิดโอกาสให้ผู้เรียนได้ศึกษาค้นคว้าและลงมือปฏิบัติกิจกรรมตามความสนใจ ความถนัด และความสามารถของตนเอง ซึ่งอาศัยกระบวนการทางวิทยาศาสตร์ หรือกระบวนการอื่น ๆ ที่เป็นระบบ ไปใช้ในการศึกษา

หาคำตอบในเรื่องนั้น ๆ ภายใต้คำแนะนำ ปรีกษาและความช่วยเหลือจากผู้สอนหรือผู้ที่เชี่ยวชาญเริ่มตั้งแต่การเลือกเรื่องหรือหัวข้อที่จะศึกษา การวางแผน การดำเนินงานตามขั้นตอนที่กำหนด ตลอดจนการนำเสนอผลงาน ซึ่งในการจัดทำโครงการนั้นสามารถทำได้ทุกระดับชั้น อาจเป็นรายบุคคลหรือเป็นกลุ่ม จะกระทำในเวลาเรียนหรือนอกเวลาเรียนก็ได้

8. การจัดการเรียนรู้โดยการไปทัศนศึกษา (Field Trip) เป็นกระบวนการเรียนรู้ที่นำผู้เรียนออกไปศึกษาเรียนรู้ ณ สถานที่ที่เป็นแหล่งความรู้ในเรื่องนั้น (ซึ่งอยู่นอกสถานที่เรียนกันอยู่โดยปกติ) โดยมีการศึกษาเรียนรู้สิ่งต่าง ๆ ในสถานที่นั้นตามกระบวนการหรือวิธีการที่ผู้สอนและผู้เรียนได้ร่วมกันวางแผนไว้ และมีการอภิปรายสรุปผลการเรียนรู้จากข้อมูลที่ได้ศึกษาเรียนรู้

9. การจัดการเรียนรู้โดยใช้แหล่งเรียนรู้ในชุมชนและธรรมชาติ เป็นกระบวนการเรียนรู้ที่ใช้ทักษะกระบวนการต่างๆ ในการวางแผนเพื่อแสวงหาความรู้จากแหล่งเรียนรู้ในโรงเรียนและชุมชนร่วมกันระหว่างผู้สอนและผู้เรียนอย่างเป็นระบบ

## 2.2.2 รูปแบบโครงสร้างบทเรียนสำเร็จรูป

รูปแบบโครงสร้างบทเรียนสำเร็จรูปสามารถแบ่งออกได้เป็น 3 รูปแบบ [9] คือ

### 2.2.2.1 บทเรียนสำเร็จรูปแบบเรียงลำดับเส้นตรง (Linear Program)

รูปแบบบทเรียนจะแบ่งออกเป็นหน่วยย่อยๆ ที่ต่อเนื่องกัน โดยเริ่มจากง่ายไปหายาก ผู้เรียนจะเรียนทีละหน่วย จากหน่วยแรกและก้าวต่อไปตามลำดับ จะข้ามหน่วยหนึ่งหน่วยใดไม่ได้เด็ดขาด สิ่งที่ยเรียนจากหน่วยแรกๆ จะเป็นพื้นฐานของหน่วยถัดไป ลักษณะบทเรียนประเภทนี้ มักจะเป็นแบบให้ตอบคำถามแบบถูกผิดหรือให้เติมคำลงในช่องว่างและให้ผู้เรียนตรวจคำตอบในหน่วยต่อไปได้ดังรูปที่ 2.1

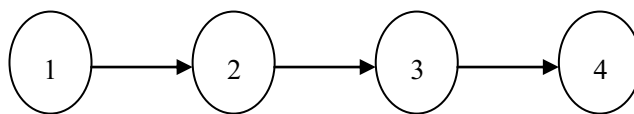

รูปที่ 2.1 บทเรียนสำเร็จรูปแบบเรียงลำดับเส้นตรง

### 2.2.2.2 บทเรียนสำเร็จรูปแบบแตกแขนง (Branching Program)

เป็นบทเรียนสำเร็จรูปที่สร้างเพื่อคำนึงถึงความแตกต่างของบุคคลเป็นหลัก โดยการแบ่งบทเรียนเป็นหน่วยย่อยและมีหน่วยที่เป็นกรอบหลักซึ่งทุกคนจะต้องเรียน นอกจากนี้จะมีหน่วยย่อยแตกแขนงออกไปเพื่อเสริมความเข้าใจ สำหรับบุคคลบางคนที่ต้องการ เมื่อผ่านไปยังหน่วยแขนงแล้วจะกลับมายังหน่วยหลักอีก และจะเรียนต่อไปตามผลของการตอบสนอง การเรียนแบบนี้จะควบคุมลำดับให้สามารถเรียนรู้เนื้อหาได้ตลอด โครงสร้างของบทเรียนแบบนี้จะสลับซับซ้อนและยุ่งยากกว่าแบบเรียงลำดับเส้นตรง ดังรูป ที่ 2.2

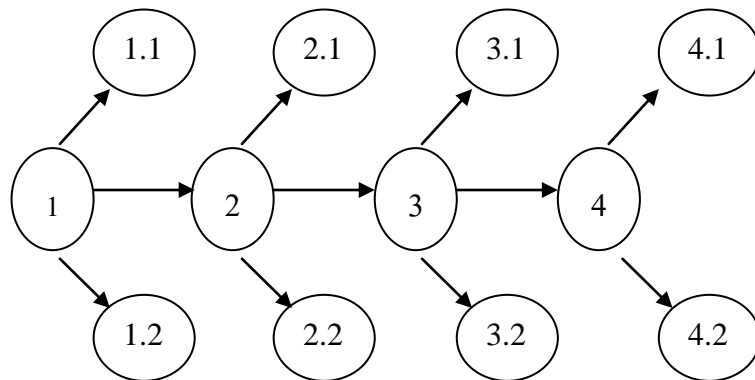

รูปที่ 2.2 บทเรียนสำเร็จรูปแบบแตกแขนง

### 2.2.2.3 บทเรียนสำเร็จรูปแบบแอดจังก์ทีฟ (Adjunctive Program)

เป็นบทเรียนสำเร็จรูปที่มีลักษณะแบบแตกแขนง แต่การเสนอเนื้อหาจะมากกว่า และการตอบคำถามจะกระทำในตอนท้ายบท แล้วอาจข้ามไปยังหน่วยย่อยอื่นเลย ถ้าผู้เรียนแสดงให้เห็นว่ามีความรู้ในส่วนที่จะข้ามไปนั้นแล้ว ดังรูปที่ 2.3

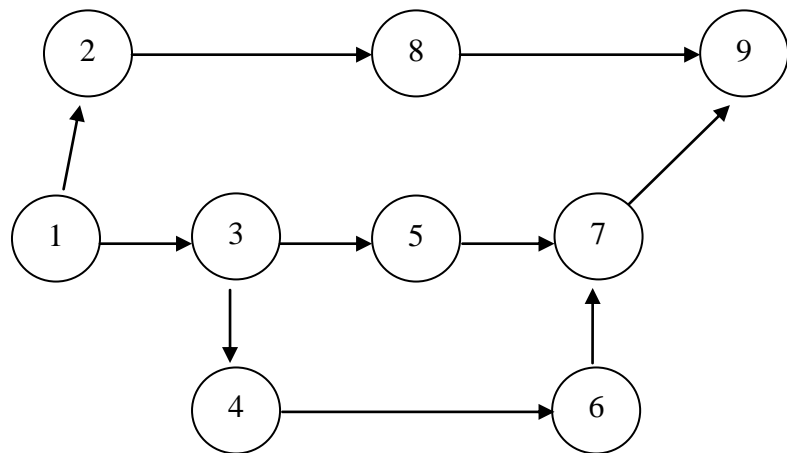

รูปที่ 2.3 บทเรียนสำเร็จรูปแบบแอดจังก์ทีฟ

### 2.2.3 ขั้นตอนหลักในการพัฒนาบทเรียนสำเร็จรูป

ไพโรจน์ ตีรณนากุล [10] ได้กล่าวถึงขั้นตอนหลักในการพัฒนาบทเรียนสำเร็จรูป 8 ขั้นตอนสามารถสรุปได้ดังนี้

1. ศึกษาหลักสูตร เพื่อให้ทราบว่าจะต้องสอนอะไรบ้าง เนื้อหาที่จะสอนเป็นอย่างไร ระดับไหนและจะวัดผลในลักษณะอย่างไร

2. ตั้งความมุ่งหมายเฉพาะในการสร้างบทเรียน โดยคำนึงถึงอายุ พื้นฐานความรู้เดิม พื้นฐานทางวัฒนธรรมและระดับชั้นของนักเรียนและรวมถึงทักษะของผู้เรียน
3. วางขอบเขตงานหรือวางเค้าโครงเรื่อง เพื่อช่วยในการลำดับเรื่องราวก่อนหลัง โดยจะต้องคำนึงเหตุการณ์หรือความต่อเนื่องตามความเป็นจริงที่เกิดขึ้น เพื่อให้ผู้เรียนรู้ที่ดีและเป็นการป้องกันการตกหล่นเรื่องราวบางตอน
4. รวบรวมและจัดจำแนกเรื่องราว เป็นขั้นที่นำความรู้ที่ศึกษามา และมีความเห็นเกี่ยวข้องกับเนื้อหาของบทเรียนที่จะสร้างขึ้น ทั้งหมด เช่น เนื้อหาที่สำคัญจริงๆ ภาพประกอบ การจดบันทึกการสังเกต การทดลอง
5. เขียนบทเรียนสำเร็จ เฟรมหรือหน่วยย่อยของบทเรียนสำเร็จรูปควรมีลักษณะที่เป็นการเขียนเนื้อหาวิชาเป็นหน่วยย่อยๆ มีเนื้อหาและคำอธิบายที่ดึงดูดความสนใจของผู้เรียน ทำให้ผู้เรียนเกิดความสัมฤทธิ์ผลมากที่สุดเท่าที่จะหาได้ ควรเขียนเนื้อหาให้พาดพิงไปถึงหน่วยย่อยที่ผู้เรียนได้เคยศึกษามาแล้ว เพื่อเป็นการทบทวนสิ่งที่เรียนมาแล้วอีกครั้ง และให้ผู้เรียนทราบคำตอบที่ถูกต้องเพื่อเป็นการเสริมแรงเนื้อหาของบทเรียน
6. แก้ไขเปลี่ยนแปลงบทเรียนที่สร้างขึ้น นำมาตรวจสอบทบทวนใหม่ เพื่อแก้ไขเปลี่ยนแปลงให้ดีขึ้น ทั้งในด้านความถูกต้องตามหลักวิชา เทคนิคของการเรียน ด้านหลักภาษาความสามารถในการสื่อความหมาย
7. ทดสอบบทเรียน ทำได้โดย 3 ลักษณะ ดังนี้
  - การทดสอบแบบหนึ่งต่อหนึ่ง เป็นการทดสอบที่ประกอบด้วยผู้เขียนบทเรียน กับตัวแทนของกลุ่มผู้เรียน ควรเป็นนักเรียนที่อ่อน
  - การทดสอบเป็นกลุ่มเล็กๆ เอาบทเรียนไปทดสอบกับนักเรียนกลุ่มเล็กๆ นักเรียนที่เลือกมาทดลองเป็นนักเรียนระดับปานกลางจำนวน 4-5 คน
  - การทดสอบภาคสนามเป็นการทดสอบกับนักเรียนทั้งชั้นในสภาวะจริง การทดสอบควรมีทั้งแบบทดสอบก่อนเรียน และแบบทดสอบหลังเรียน
8. วิเคราะห์ผลการทดสอบ เพื่อนำบทเรียนสำเร็จรูปที่ผ่านการทดสอบแล้ว ไปใช้เทคนิคการสร้างบทเรียนแบบผู้เรียนตอบเอง

#### 2.2.4 บทเรียนคอมพิวเตอร์ช่วยสอน (Computer Assisted Instruction)

คอมพิวเตอร์การเรียนการสอน มีชื่อเรียกในภาษาอังกฤษต่างกันออกไปหลายชื่อ แต่ทุกชื่อจะมีความหมายใกล้เคียงกัน เช่น

ซีเอไอ (CAI: Computer-Assisted Instruction)

ซีบีไอ (CBI: Computer-Based Instruction)

ซีบีแอล (CBL: Computer-Based Learning System)

การนำคอมพิวเตอร์มาใช้เป็นเครื่องมือในการเรียนการสอน เป็นการเสนอเนื้อหาวิชาซึ่งอาจเป็นทั้งในรูปตัวหนังสือและภาพกราฟิก สามารถถามคำถาม รับคำตอบจากผู้เรียน ตรวจสอบคำตอบและแสดงผลการเรียนในรูปแบบข้อมูลย้อนกลับ (Feedback) ให้แก่ผู้เรียนการนำคอมพิวเตอร์มาใช้ในระบบการเรียนการสอนวิชาต่าง ๆ โดยถือว่าคอมพิวเตอร์เป็นสื่อในระบบการเรียนการสอนที่สามารถให้ผู้เรียนรู้ผลการตอบสนองได้รวดเร็วกว่าสื่อประเภทอื่น ๆ

#### 2.2.4.1 ความหมายของบทเรียนคอมพิวเตอร์ช่วยสอน

ได้มีผู้ให้ความหมายของคำว่า คอมพิวเตอร์ช่วยสอน (Computer-Assisted Instruction: CAI) ไว้หลายความหมายดังนี้

กฤษมันต์ วัฒนานรงค์ [11] ให้ความหมายว่า คอมพิวเตอร์ช่วยสอน หรือ CAI หมายถึง บทเรียนที่ได้จัดทำไว้อย่างเป็นระบบเพื่อให้กับคอมพิวเตอร์โดยนำเสนอเนื้อหาที่ต้องการสอนกับผู้เรียนและเปิดโอกาสให้ผู้เรียน ได้มีปฏิสัมพันธ์กับคอมพิวเตอร์ (Interactive) โดยตรงตามความสามารถ

ทักษิณา สวานานนท์ [12] ให้ความหมายว่า คอมพิวเตอร์ช่วยสอนหมายถึง การนำคอมพิวเตอร์มาใช้ในการเรียนการสอน การทบทวน การทำแบบฝึกหัดหรือการวัดผล โดยปกติจอภาพจะแสดงเรื่องราวเป็นคำอธิบายเป็นบทเรียน หรือเน้นการแสดงรูปภาพ อาจเป็นทั้งแบบฝึกหัดหรือแบบทดสอบส่วนมากจะเป็นแบบฝึกหัดหรือแบบทดสอบประเภทให้เลือกตอบที่เป็นแบบปรนัยเมื่อทำแล้วคอมพิวเตอร์จะตรวจให้ทันทีชมเชย และให้กำลังใจถ้าทำถูก โดยตำหนิหรือต่อว่าบ้างที่ทำผิดหรืออาจสั่งให้กลับไปอ่านใหม่

ผดุง อารยะวิญญู [13] กล่าวว่า คอมพิวเตอร์ช่วยสอน คือ บทเรียนโปรแกรมสำหรับการเรียนการสอน มักบรรจุเนื้อหาเกี่ยวกับที่ครูจะสอน แต่แทนที่ครูจะเป็นผู้เสนอเนื้อหาด้วยตนเอง ครูก็บรรจุเนื้อหาเหล่านั้นไว้ในโปรแกรมและนักเรียนสามารถเรียนรู้ได้ด้วยตนเอง คอมพิวเตอร์ช่วยสอนจึงเป็นวิธีหนึ่งที่ช่วยให้ให้นักเรียนเรียนรู้ด้วยตนเอง

ยีน กูว์รเวอร์ธ [14] ให้ความหมายว่า คอมพิวเตอร์ช่วยสอนคือ โปรแกรมคอมพิวเตอร์ที่นำเนื้อหาและลำดับวิธีสอนมาบันทึกไว้ คอมพิวเตอร์จะช่วยนำบทเรียนที่เตรียมไว้อย่างเป็นระบบมาเสนอในรูปแบบที่เหมาะสมสำหรับนักเรียนแต่ละคน

ขนิษฐา ชานนท์ [15] ได้ให้ความหมายว่าคอมพิวเตอร์ช่วยสอน หมายถึง การนำคอมพิวเตอร์มาใช้เป็นโปรแกรมในการเรียนการสอนโดยที่เนื้อหาวิชา แบบฝึกหัด และการทดสอบจะถูกพัฒนาขึ้นในรูปแบบโปรแกรมคอมพิวเตอร์ ซึ่งมักเรียกว่า Courseware ผู้เรียนจะเรียนบทเรียนจากคอมพิวเตอร์ โดยคอมพิวเตอร์จะสามารถเสนอเนื้อหาวิชา ซึ่งอาจจะเป็นทั้งในรูปแบบตัวหนังสือและกราฟิก มีการตั้งคำถาม รับคำตอบจากผู้เรียน ตรวจสอบคำตอบ และให้ข้อมูลย้อนกลับ (Feedback) แก่ผู้เรียน

ถนอมพร เลหาจรัสแสง [16] กล่าวว่า คอมพิวเตอร์ช่วยสอนเป็นสื่อการเรียนการสอนทางคอมพิวเตอร์รูปแบบหนึ่ง ซึ่งใช้ความสามารถของคอมพิวเตอร์ในการนำเสนอสื่อประสมอัน ได้แก่ ข้อความภาพนิ่ง กราฟ แผนภูมิ กราฟิก ภาพเคลื่อนไหว วิดีทัศน์ และเสียง เพื่อถ่ายทอดเนื้อหาบทเรียนหรือองค์ความรู้ในลักษณะที่ใกล้เคียงกับการสอนจริงในห้องเรียนมากที่สุด

กรมการศึกษานอกโรงเรียน [17] กล่าวว่า คอมพิวเตอร์ช่วยสอนเป็นวิธีการเรียนการสอนที่ใช้บทเรียนคอมพิวเตอร์ช่วยสอนซึ่งออกแบบไว้เพื่อนำเสนอบทเรียนแทนผู้สอน และผู้เรียนสามารถเรียนได้ด้วยตนเองตามลำดับขั้นตอนการเรียนรู้อย่างเป็นระบบโดยมีปฏิสัมพันธ์ (Interaction) ระหว่างผู้เรียนกับคอมพิวเตอร์และผู้เรียนจะได้รับข้อมูลย้อนกลับทันที

กิดานันท์ มลิทอง [18] กล่าวว่า คอมพิวเตอร์ช่วยสอนเป็นสื่อการสอนที่เป็นเทคโนโลยีระดับสูง เพื่อให้ผู้เรียนสามารถเรียนรู้โปรแกรมบทเรียนรูปแบบต่าง ๆ ในแต่ละบทเรียนจะมีตัวอักษร ภาพกราฟิกภาพนิ่ง ภาพเคลื่อนไหว รวมทั้งเสียงประกอบด้วย ทำให้ผู้เรียนสนุกไปกับการเรียนไม่รู้สึกรู้สึกเบื่อ

#### 2.2.4.2 การประยุกต์บทเรียนคอมพิวเตอร์ช่วยสอน

ไพโรจน์ ติรณธนากุล, ไพบุญย์ เกียรติโกมล และเสกสรร แยมพิณีจ [19] กล่าวว่า คอมพิวเตอร์ช่วยสอนนั้น สามารถใช้ประกอบขณะที่ผู้สอนทำการสอนเอง หรือการใช้สอนแทนผู้สอนทั้งหมดก็ได้ ซึ่งมีรายละเอียดดังนี้

1. การใช้คอมพิวเตอร์ช่วยขณะที่ผู้สอนทำการสอนเอง เป็นการใช้คอมพิวเตอร์ช่วยสอนขณะที่ผู้สอนทำการสอน ซึ่งแบ่งเป็นการใช้แทรกในกระบวนการสอน คือใช้ประกอบขณะดำเนินการสอนและใช้ช่วยเสริม หรือภายหลังการสอน เช่น เป็นการซ่อมเสริมหรือทบทวน เป็นต้น

2. การใช้คอมพิวเตอร์แทนผู้สอน เป็นการใช้คอมพิวเตอร์นำเสนอบทเรียนหรือเนื้อหาสาระต่าง ๆ แทนครูผู้สอน จะต้องพัฒนาในรูปแบบของบทเรียนสำเร็จรูป ซึ่งสามารถจะใช้เรียนเมื่อใด ที่ใดก็ได้ บทเรียนประเภทนี้ จะเป็นแบบ On-line หรือ Off-line ก็ได้ การใช้คอมพิวเตอร์ในลักษณะนี้น่าจะเป็นทางเลือกในการจัดการในอนาคต ซึ่งมุ่งการศึกษาในฐานะของการเรียนรู้เป็นหลักดังนั้นการให้ความสำคัญ

สนใจในการพัฒนาการใช้คอมพิวเตอร์สอนแทนผู้สอน จึงเป็นแนวทางที่สมควรให้ความสนใจและ  
รับการสนับสนุนในการศึกษาเป็นอย่างยิ่ง

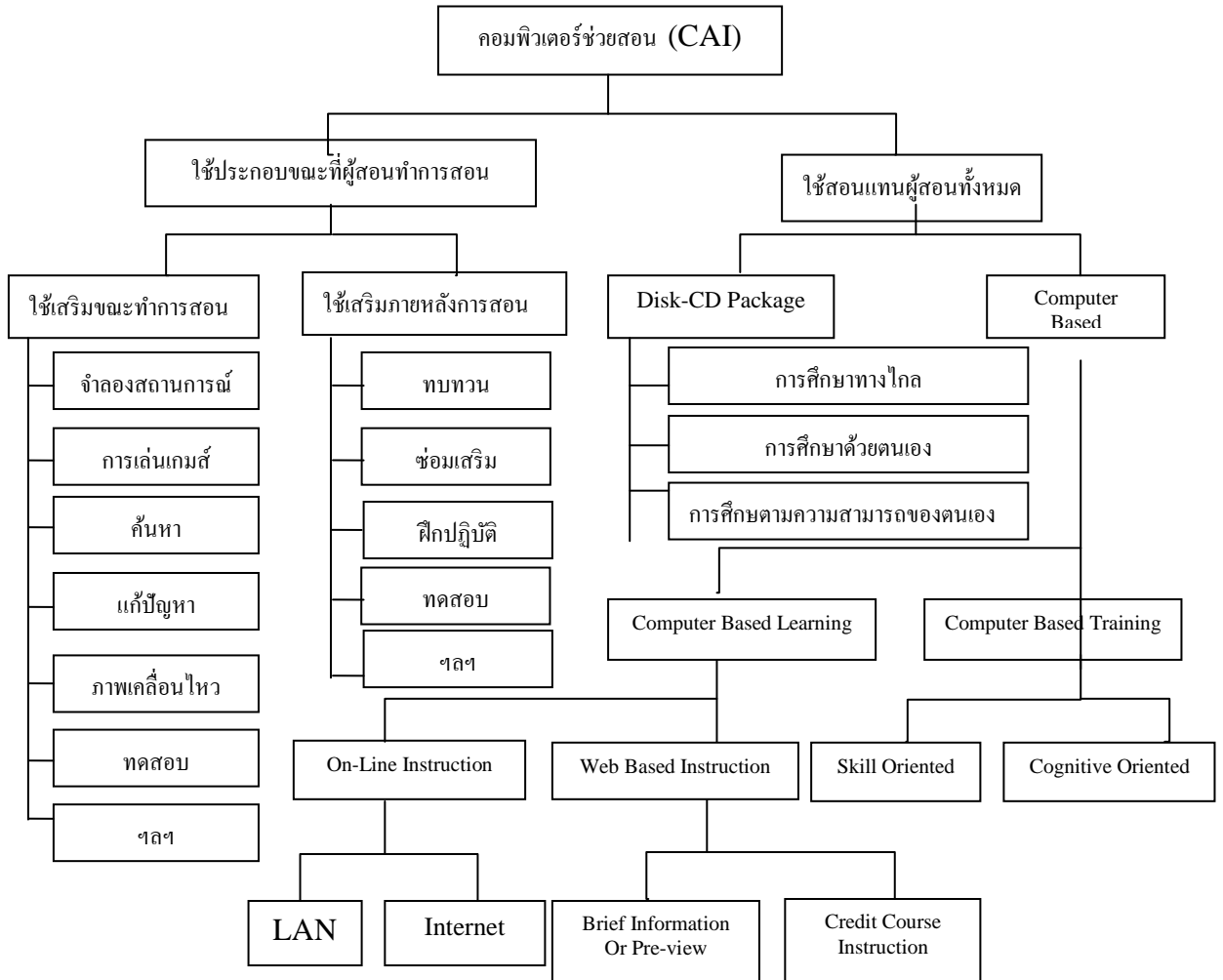

รูปที่ 2.4 แผนภูมิการใช้คอมพิวเตอร์ช่วยสอนของผู้สอน

2.2.4.3 ประเภทของบทเรียนคอมพิวเตอร์ช่วยสอน

การนำคอมพิวเตอร์เข้ามาช่วยในการจัดการเรียนการสอน โดยการพัฒนาในรูปแบบของบทเรียนสำเร็จรูป  
คอมพิวเตอร์หรือบทเรียนคอมพิวเตอร์ช่วยสอนนั้น ได้มีการพัฒนาบทเรียนคอมพิวเตอร์ช่วยสอน  
ออกมาใช้ในการเรียนการสอนหลายรูปแบบ ซึ่งแต่ละแบบต่างก็มีลักษณะและจุดประสงค์ของการใช้  
ที่แตกต่างกัน

กิดานันท์ มลิทอง [18] ได้แบ่งชนิดบทเรียนคอมพิวเตอร์ช่วยสอนออกเป็น 7 ประเภท ดังนี้

1. บทเรียนคอมพิวเตอร์ช่วยสอนประเภทการสอน (Tutorial Instruction) เป็นการนำเสนอเนื้อหาความรู้เป็นเนื้อหาย่อยๆ แก่ผู้เรียนในรูปแบบของข้อความ ภาพ เสียง หรือทุกรูปแบบรวมกันแล้วให้ผู้เรียนตอบคำถาม เมื่อผู้เรียนให้คำตอบแล้วคำตอบนี้จะได้รับการวิเคราะห์เพื่อให้ข้อมูลป้อนกลับทันที แต่ถ้าผู้เรียนตอบคำถามนั้นซ้ำและยังผิดอีกก็จะมีกาให้เนื้อหาเพื่อทบทวนใหม่จนกว่าผู้เรียนจะตอบถูก แล้วจึงให้ตัดสินใจว่าจะยังคงเรียนเนื้อหาในบทนั้นอีกหรือจะเรียนในบทใหม่ต่อไป

2. ประเภทการฝึกหัด (Drills and Practice) เป็นโปรแกรมที่ไม่มีการเสนอเนื้อหาความรู้แก่ผู้เรียนก่อน แต่จะมีการให้คำถามหรือปัญหาที่ได้คัดเลือกมาจากการสุ่มหรือออกแบบมาโดยเฉพาะ การนำเสนอลักษณะนี้นั้นซ้ำแล้วซ้ำเล่า เพื่อให้ผู้เรียนตอบแล้วมีการให้คำตอบที่ถูกต้องเพื่อการตรวจสอบยืนยันหรือแก้ไข และพร้อมกันให้คำถามหรือปัญหาต่อไปอีก จนกว่าผู้เรียนจะสามารถตอบคำถามหรือแก้ปัญหานั้นจนถึงระดับเป็นที่น่าพอใจ

3. ประเภทการจำลอง (Simulation) เป็นการจำลองเพื่อใช้ในการเรียนการสอน ซึ่งจำลองความเป็นจริงโดยตัดรายละเอียดต่างๆ หรือนำกิจกรรมที่ใกล้เคียงกับความเป็นจริงมาให้ผู้เรียนได้ศึกษานั้น เป็นการเปิดโอกาสให้ผู้เรียนได้พบเห็นภาพจำลองของเหตุการณ์ เพื่อการฝึกทักษะและการเรียนรู้ได้โดยไม่ต้องเสี่ยงภัยหรือเสียค่าใช้จ่ายมากนัก การจำลองอาจจะประกอบด้วยการเสนอความรู้ ข้อมูล การแนะนำผู้เรียนเกี่ยวกับทักษะการฝึกปฏิบัติ เพื่อเพิ่มพูนความชำนาญและความคล่องแคล่วและการให้เข้าถึงซึ่งการเรียนรู้ต่างๆ

4. ประเภทเกมเพื่อการสอน (Instruction Games) การใช้เกมเพื่อการเรียนการสอนสามารถกระตุ้นผู้เรียนให้เกิดความอยากเรียนรู้ได้โดยง่าย สามารถใช้เกมในการสอนและเป็นสื่อที่จะให้ความรู้แก่ผู้เรียนได้เช่นกัน ในเรื่องกฎเกณฑ์แบบแผนของระบบ กระบวนการ ทักษะคติ ตลอดจนทักษะต่างๆ นอกจากนี้การใช้เกมนั้นยังช่วยเพิ่มบรรยากาศในการเรียนรู้ให้ดีขึ้น และช่วยมิให้ผู้เรียนต้องมีการตื่นตัวอยู่เสมอ

5. ประเภทการค้นพบ (Discovery) เป็นการเปิดโอกาสให้ผู้เรียนสามารถเรียนรู้จากประสบการณ์ของตนเองให้มากที่สุด โดยการเสนอปัญหาให้ผู้เรียนแก้ไขด้วยการลองผิดลองถูกหรือโดยวิธีการจัดระบบเข้ามาช่วย โปรแกรมคอมพิวเตอร์จะให้ข้อมูลแก่ผู้เรียน เพื่อช่วยในการค้นพบนั้นจนกว่าจะได้ข้อสรุปที่ดีที่สุด

6. ประเภทการแก้ปัญหา (Problem-Solving) เป็นการให้ผู้เรียนฝึกการคิด การตัดสินใจโดยมีการกำหนดเกณฑ์ให้ แล้วให้ผู้เรียนพิจารณาไปตามเกณฑ์นั้น โปรแกรมเพื่อการแก้ปัญหาแบ่งได้เป็น 2 ชนิด คือโปรแกรมที่ให้ผู้เรียนเขียนเอง และโปรแกรมที่มีผู้เขียนไว้แล้ว เพื่อช่วยผู้เรียนในการแก้ปัญหา ถ้าเป็นโปรแกรมที่ผู้เรียนเขียนเอง ผู้เรียนจะเป็นผู้กำหนดปัญหาและเขียนโปรแกรมสำหรับแก้ปัญหานั้น โดยที่คอมพิวเตอร์จะช่วยในการคิดคำนวณและหาคำตอบที่ถูกต้องให้

7. ประเภทการทดสอบ (Test) การใช้โปรแกรมคอมพิวเตอร์เพื่อการทดสอบ มิใช่เป็นการใช้เพียงเพื่อปรับปรุงคุณภาพของแบบทดสอบเพื่อวัดความรู้ของผู้เรียนเท่านั้น แต่ยังช่วยให้ผู้สอนมีความรู้สึกที่เป็นอิสระจากการผูกมัดทางด้านกฎเกณฑ์ต่างๆ เกี่ยวกับการทดสอบได้อีกด้วย เนื่องจากโปรแกรมคอมพิวเตอร์สามารถเปลี่ยนแปลงการทดสอบมาเป็นแบบมีปฏิสัมพันธ์ระหว่างคอมพิวเตอร์กับผู้เรียนหรือผู้ที่ได้รับการทดสอบซึ่งเป็นที่สนุกและน่าสนใจกว่า

ไพโรจน์ ศิรฉัตรนกุล และไพบูลย์ เกียรติโกมล [20] ได้แบ่งชนิดบทเรียนคอมพิวเตอร์ช่วยสอนออกเป็น 8 ประเภท ดังนี้

1. Instruction แบบการสอน เพื่อใช้สอนความรู้ใหม่แทนครู ซึ่งจะเป็นการพัฒนาแบบ Self Study Package เป็นรูปแบบของการศึกษาด้วยตนเองจะเป็นชุดการสอนที่จะต้องใช้เวลาระมัดระวังและทักษะในการพัฒนาที่สูงมาก เพราะจะยากเป็นทวีคูณกว่าการพัฒนาชุดการสอนแบบโมดูลหรือแบบโปรแกรมที่เป็นตำรา

2. Tutorial แบบสอนซ่อมเสริมหรือทบทวน เป็นบทเรียนเพื่อทบทวนการเรียนจากห้องเรียนหรือจากผู้สอนโดยวิธีใดๆ จากทางไกลหรือทางใกล้ก็ตาม การเรียนมักจะไม่ใช้ความรู้ใหม่ หากแต่จะเป็นความรู้ที่ได้เคยรับมาแล้วในรูปแบบอื่นๆ แล้วใช้บทเรียนซ่อมเสริมเพื่อตกย้ำความเข้าใจที่ถูกต้องและสมบูรณ์ดีขึ้น สามารถใช้ทั้งในห้องเรียนและนอกห้องเรียน

3. Drill and Practice แบบฝึกหัดและควรมีการติดตามผล (Follow Up) เพื่อประโยชน์ในการพัฒนาครั้งต่อๆ ไปจากขั้นตอนและฝึกปฏิบัติ เพื่อใช้เสริมการปฏิบัติหรือเสริมทักษะการกระทำบางอย่างให้เข้าใจยิ่งขึ้น และเกิดทักษะที่ต้องการได้เป็นการเสริมประสิทธิผลการเรียนของผู้เรียนสามารถใช้ในห้องเรียนเสริมขณะที่สอนหรือนอกห้องเรียน ณ ที่ใดเวลาใดก็ได้ สามารถใช้ฝึกหัดทั้งทางด้านทักษะการแก้ปัญหาทางคณิตศาสตร์ วิทยาศาสตร์ รวมทั้งทางช่างอุตสาหกรรมด้วย

4. Simulation แบบสร้างสถานการณ์จำลอง เพื่อใช้สำหรับการเรียนรู้ หรือทดลองจากสถานการณ์จำลองจากสถานการณ์จริง ซึ่งอาจจะหาไม่ได้หรืออยู่ไกลไม่สามารถนำเข้ามาในห้องเรียนได้ หรือมีสภาพอันตราย หรืออาจสิ้นเปลืองมากที่ต้องใช้ของจริงซ้ำๆ สามารถใช้สาธิตประกอบการสอน ใช้เสริมการสอนในห้องเรียน หรือใช้ซ่อมเสริมภายหลังการเรียนนอกห้องเรียน ที่ใดเวลาใดก็ได้

5. Games แบบสร้างเป็นเกมส์การเรียนรู้บางเรื่อง บางระดับ บางครั้ง การพัฒนาเป็นลักษณะเกมส์สามารถเสริมการเรียนรู้ได้ดีกว่าการใช้เกมส์ เพื่อการเรียนรู้สามารถใช้สำหรับเรียนรู้ความเข้าใจหรือเสริมการเรียนในห้องเรียนก็ได้ รวมทั้งสามารถสอนทดแทนครูในบางเรื่องได้จะเป็นการเรียนรู้จากความเพลิดเพลินเหมาะสำหรับผู้เรียนที่มีระยะเวลาความสนใจสั้น

6. Problem solving แบบการแก้ปัญหาเป็นการฝึกการคิด การตัดสินใจ สามารถใช้กับวิชาการต่างๆ ที่ต้องการให้สามารถคิดแก้ปัญหา ใช้เพื่อเสริมการสอนในห้องเรียนหรือใช้ในการฝึกทุกๆ ไปนอกห้องเรียนก็ได้

7. Test แบบทดสอบเพื่อใช้สำหรับตรวจวัดความสามารถของผู้เรียน สามารถใช้ประกอบการสอนในห้องเรียนหรือใช้ตามความต้องการของครู หรือของผู้เรียนเอง รวมทั้งสามารถใช้ในห้องเรียนสามารถใช้วัดความสามารถของตนเองได้ด้วย

8. Discovery แบบสร้างสถานการณ์เพื่อให้ค้นพบ เป็นการจัดทำเพื่อให้ผู้เรียนสามารถเรียนรู้จากประสบการณ์ของตนเองโดยการลองผิดลองถูก หรือเป็นการจัดระบบนำร่อง เพื่อชี้นำผู้เรียนผู้สามารถเรียนรู้ความรู้ใหม่ หรือเป็นการทบทวนความรู้เดิม และใช้ประกอบการสอนในห้องเรียนหรือการเรียนนอกห้องเรียนสถานที่ใดเวลาใดก็ได้

#### 2.2.4.4 บทเรียนสำเร็จรูปคอมพิวเตอร์มัลติมีเดียเพื่อการเรียนการสอน

##### 2.2.4.4.1 บทเรียนสำเร็จรูปคอมพิวเตอร์มัลติมีเดีย

การพัฒนาบทเรียนสำเร็จรูปคอมพิวเตอร์ในปัจจุบันหันมาให้ความสนใจกับบทเรียนคอมพิวเตอร์ช่วยสอนแบบการสอน (Computer Instruction) หรือบทเรียนคอมพิวเตอร์การสอนมากขึ้น เนื่องจากบทเรียนคอมพิวเตอร์การสอน เป็นบทเรียนที่มีลักษณะการจัดการสอนถือได้ว่าเกือบจะเป็นการสอนจริง (Live Instruction) จากผู้สอนไม่ว่าจะเป็นการเรียนแบบทางไกลแบบอิสระบนทางด่วนข้อมูล (Internet) โดยไม่จำกัดเวลา สถานที่ และวัยของผู้เรียนรวมทั้งไม่จำกัดภาษาหรือประเทศ ระยะทางไกลใกล้ และนอกจากนั้นยังสามารถพัฒนาบทเรียนให้เป็นแบบ IMMCI (Interactive Multimedia Computer Instruction) ได้โดยมีการนำระบบมัลติมีเดียต่างๆ เข้ามาใช้ในการพัฒนา ทำให้ผู้เรียนเกิดการเรียนรู้เสมือนได้รับการสอนจากครู (Virtual Instruction) ซึ่งจะทำให้ประสิทธิภาพการเรียนรู้สูงขึ้น ด้วยเหตุนี้เองที่ทำให้บทเรียนคอมพิวเตอร์การสอนแบบ IMMCI นี้ได้รับความนิยมมากในปัจจุบันและในอนาคต [19]

##### 2.2.4.4.2 รูปแบบของสื่อมัลติมีเดีย

มัลติมีเดียไม่ใช่เทคโนโลยีเดี่ยวๆ เพียงลำพัง แต่เป็นการรวบรวมเทคโนโลยีหลายอย่างเข้าด้วยกันเพื่อให้เกิดความสมบูรณ์ในการออกแบบและใช้งาน เทคโนโลยีเหล่านี้ได้แก่ เทคโนโลยีไมโครคอมพิวเตอร์ เทคโนโลยีจอภาพ เทคโนโลยีอุปกรณ์นำเข้าและแสดงผลข้อมูล เทคโนโลยีในการเก็บบันทึกข้อมูล เทคโนโลยีการย่อขนาด เทคโนโลยีคอมพิวเตอร์เครือข่าย เทคโนโลยีซอฟต์แวร์และเทคนิคและวิธีการนำเสนอข้อมูล มัลติมีเดียเกี่ยวข้องกับสื่อและวิธีการ จำนวน 5 ส่วน คือ

ข้อความ, เสียง, ภาพ, ภาพวีดิทัศน์ และปฏิสัมพันธ์ ซึ่งมีรายละเอียดของสื่อและวิธีการแต่ละส่วน [21] ดังนี้

1. ข้อความ (Text) จัดว่าเป็นองค์ประกอบพื้นฐานของมัลติมีเดีย หลักการใช้ข้อความมีอยู่ 2 ประการ คือ ใช้เพื่อนำเสนอข้อมูล และใช้เพื่อวัตถุประสงค์อย่างอื่น เช่น เป็นพอยน์ (Point) เพื่อเชื่อมไปยังโหนด (Node) ที่เกี่ยวข้องในไฮเปอร์เท็กซ์หรือไฮเปอร์มีเดีย เนื่องจากข้อความอ่านง่าย เข้าใจง่ายแปลความหมายตรงกัน และออกแบบง่ายกว่าภาพ ข้อความจึงจัดว่าเป็นสื่อพื้นฐานของมัลติมีเดีย

2. เสียง (Sound) เป็นสื่อมัลติมีเดียรูปแบบหนึ่ง ที่คล้ายเป็นเกณฑ์มาตรฐานของระบบงานคอมพิวเตอร์ที่ผู้ใช้มักจะตัดสินว่าระบบงานเหล่านั้นเป็นมัลติมีเดียหรือไม่ เสียงประกอบด้วย เสียงบรรยายเสียงดนตรี และเสียงผลพิเศษต่างๆ ซึ่งเมื่อใช้รวมกันอย่างเหมาะสมแล้ว จะทำให้ระบบงานมัลติมีเดียมีความสมบูรณ์ สร้างความเข้าใจและชวนให้ติดตาม การสร้างหรือการใช้เสียงในเครื่องคอมพิวเตอร์จะอาศัยแผนวงจรเสียงและโปรแกรมการจัดการที่ทำงานสอดคล้องกัน

3. ภาพ (Image) ภาพที่ใช้ในงานมัลติมีเดียแบ่งออกเป็น 2 ประเภท ได้แก่

3.1 ภาพนิ่ง ได้แก่ ภาพบิตแมพ (Bitmap) และภาพเวกเตอร์กราฟิก (Vector Graphic) สำหรับภาพบิตแมพ (Bitmap) นั้น โปรแกรมจะมีภาพต่างๆ เก็บไว้ให้นำออกมาใช้หรือปรับแต่งแก้ไข โดยเป็นภาพที่เกิดจากการสแกนจากเครื่องสแกนเนอร์ เช่น ภาพถ่ายของจริง ภาพสไลด์ เป็นต้น สำหรับภาพเวกเตอร์กราฟิก (Vector Graphic) เป็นภาพที่เก็บองค์ประกอบของการสร้างแบบแปลน โดยใช้วิธีการแบ่งหรือขนาดของภาพในการสร้าง มีสเกลละเอียดและเที่ยงตรงเหมาะสำหรับวาดภาพโครงสร้างหรือรายละเอียดของอุปกรณ์ต่างๆ

3.2 ภาพเคลื่อนไหว เป็นภาพที่เกิดจากการภาพที่เกิดขึ้นอย่างต่อเนื่องมาแสดงติดต่อกันด้วยความเร็วที่สายตาไม่สามารถจับภาพได้ จึงปรากฏเป็นการเคลื่อนไหวต่อเนื่อง โดยทั่วไปมักจะเรียกภาพเคลื่อนไหวว่า แอนิเมชัน (Animation) ซึ่งหมายถึงภาพที่สร้างโดยใช้โปรแกรมคอมพิวเตอร์โดยอาศัยเทคนิคการนำภาพนิ่งหลายๆ ภาพมาเรียงต่อกัน เพื่อให้เกิดการเคลื่อนไหวเช่นเดียวกับการถ่ายภาพยนตร์ ภาพเคลื่อนไหวที่สร้างขึ้นจะมีการเคลื่อนไหวในแต่ละเฟรม ซึ่งภาพแต่ละเฟรมจะแตกต่างกัน ที่แสดงลำดับขั้นการเคลื่อนไหวที่มีการออกแบบไว้ก่อน ภาพแอนิเมชันยังรวมถึงภาพแบบ มอร์ฟิง (Morphing) ที่เป็นการสอดแทรกภาพอื่นให้แทรกเข้ามาโดยใช้เทคนิคต่างๆ เข้าช่วย ตัวอย่างเช่น การเปลี่ยนภาพจากหน้าผู้ชายกลายเป็นหน้าผู้หญิง เป็นต้น

4. ภาพวีดิทัศน์ (Video) เป็นภาพที่เกิดจากการถ่ายด้วยกล้องวีดิทัศน์ แล้วนำมาแปลงให้เป็นระบบดิจิทัล โดยการบีบอัดสัญญาณวีดิทัศน์ให้มีจำนวนเล็กลงตามมาตรฐานของการลดขนาดข้อมูล เช่น MPEG วิธีการดังกล่าวนี้สามารถบีบอัดข้อมูลได้ทั้งสัญญาณภาพและสัญญาณเสียง โดยใช้วิธีการจัดสัญญาณความแตกต่างระหว่างภาพก่อนหน้านั้นกับภาพถัดไป แล้วนำมาประมวลผลภาพตามขั้นตอน ทำให้ไม่ต้องเก็บข้อมูลใหม่ทั้งหมด ส่วนใดที่เหมือนเดิมก็เก็บภาพเก่ามาใช้ ข้อมูลภาพใหม่

จะเป็นค่าแสดงความแตกต่างกับภาพก่อนหน้านั้นเท่านั้น การบีบอัดและการขยายบีบตีให้เท่าเดิมนี้ ทำด้วยความเร็วประมาณ 1.5 MB ต่อวินาที นอกจากนี้ยังมีเทคนิคอื่นๆ อีก

5. การปฏิสัมพันธ์ (Interaction) เป็นการโต้ตอบกับระบบงานมัลติมีเดีย แม้ว่าจะไม่อยู่ในรูปแบบของสื่อ แต่ก็เป็นส่วนที่ทำให้มัลติมีเดียสมบูรณ์ยิ่งขึ้น จนอาจกล่าวได้ว่า การปฏิสัมพันธ์เป็นส่วนสำคัญที่ทำให้ผู้ใช้เกิดความประทับใจ ได้แก่ การใช้แป้นพิมพ์ การคลิกเมาส์ การสัมผัสหน้าจอภาพ การใช้ปากกาแสง หรือการปฏิสัมพันธ์ลักษณะอื่น ๆ

#### 2.2.4.4.3 ประโยชน์ของบทเรียนสำเร็จรูปคอมพิวเตอร์มัลติมีเดีย

ด้วยความสามารถของไมโครคอมพิวเตอร์ในปัจจุบัน ที่สนับสนุนระบบมัลติมีเดียที่สามารถผสมผสานสื่อหลากหลายรูปแบบ ได้แก่ ข้อความ ภาพนิ่ง ภาพเคลื่อนไหว ภาพวีดิทัศน์ เสียง และปฏิสัมพันธ์ จึงมีการนำไปใช้งานหลายๆ ด้าน ทั้งด้านธุรกิจ เช่น การนำเสนอสินค้า การนำเสนอรายงานประจำปี รวมทั้งการนำไปใช้ในวงการการศึกษา เช่น บทเรียนคอมพิวเตอร์ช่วยสอน การนำไปใช้ในการฝึกอบรม เช่น บทเรียนคอมพิวเตอร์ช่วยฝึกอบรม และการนำไปใช้ในเครือข่ายอินเทอร์เน็ต ซึ่งประโยชน์ของมัลติมีเดีย [21] มีดังนี้

1. การเรียนการสอนด้วยระบบมัลติมีเดียสร้างความสนใจได้สูง ผู้เรียนเกิดความเบื่อหน่ายได้ยาก เนื่องจากสื่อต่างๆ อันหลากหลายของมัลติมีเดีย ช่วยสร้างบรรยากาศในการเรียนได้ดีและชวนให้ติดตามตลอดบทเรียน
2. ทำให้ผู้เรียนฟื้นคืนความรู้เดิมได้เร็วขึ้น และเร็วกว่าการใช้สื่อชนิดอื่นๆ
3. การสื่อความหมายชัดเจน เนื่องจากการผสมผสานสื่อหลายๆ ประเภทเข้าด้วยกัน จึงมีประสิทธิภาพในการสื่อความหมาย
4. การเรียนรู้ของผู้เรียนประสบความสำเร็จสูง เนื่องจากการได้มีโอกาสปฏิสัมพันธ์กับบทเรียนนำเสนอผ่านจอภาพของเครื่องคอมพิวเตอร์
5. เกิดความคงทนทางการเรียนในการจดจำเนื้อหาได้ดีกว่าการใช้สื่อชนิดอื่นๆ
6. ให้ความรู้แก่ผู้เรียนเหมือนกันทุกครั้ง นอกจากนี้ผู้เรียนยังจะได้รับความรู้เท่าเทียมกันทั้งผู้เรียนเก่ง ผู้เรียนปานกลาง และผู้เรียนอ่อน
7. สนับสนุนการเรียนรู้แบบรายบุคคล ทำให้ผู้เรียนสามารถจัดการด้านเวลาเรียนของตนเองได้ตามความต้องการ โดยไม่ถูกบังคับด้านเวลา ซึ่งผู้เรียนบางคนอาจไม่มีความพร้อม
8. กระตุ้นเรียกร้องความสนใจได้ดี เนื่องจากการเรียนรู้ผ่านโสตประสาทหลายทาง ทั้งทางตา ทางหู และลงมือปฏิบัติตามคำสั่ง สามารถทำผิดซ้ำแล้วซ้ำอีกได้โดยไม่ถูกตำหนิ
9. ใช้เป็นเครื่องมือสาธิตในเนื้อหาที่ยากหรือซับซ้อน เช่น การจำลองสถานการณ์ การอธิบายสิ่งของเล็กๆ ที่มองด้วยตาเปล่าไม่เห็น ของจริงไม่สามารถนำมาให้ดูได้ หรือมีความเสี่ยงเกินไปที่จะลงมือปฏิบัติกับของจริง

10. ลดค่าใช้จ่าย แม้ว่าจะเป็นการลงทุนในระยะแรกก็ตาม แต่ในระยะยาวแล้ว สามารถลดค่าใช้จ่ายโดยเฉลี่ยถึง 40% ในการใช้ระบบมัลติมีเดีย โดยเฉพาะอย่างยิ่งการฝึกอบรม

11. แก้ไขปรับปรุงให้ทันสมัยได้ง่าย เนื่องจากระบบงานมัลติมีเดียเป็น โปรแกรมคอมพิวเตอร์ จึงสามารถปรับเปลี่ยนแก้ไขให้ทันสมัยได้ง่าย

12. เหมาะสำหรับการใช้งานผ่านระบบเครือข่ายอินเทอร์เน็ตในรูปแบบบทเรียนคอมพิวเตอร์ช่วยสอนและระบบงานนำเสนอ

## 2.2.5 หลักการสร้างบทเรียนคอมพิวเตอร์การสอน (Computer Instruction Package)

ไพโรจน์ ตรีธรรนากุล และคณะ [22] ได้ให้แนวความคิดเกี่ยวกับรูปแบบการสร้างบทเรียนคอมพิวเตอร์การสอน ซึ่งเป็นไปตามแนวทางของคณะครุศาสตร์อุตสาหกรรมและเทคโนโลยี มหาวิทยาลัยเทคโนโลยีพระจอมเกล้าธนบุรี สามารถทำการแจกแจงขั้นตอนการพัฒนาออกเป็น 5 ขั้นตอนหลัก แบ่งออกเป็น 16 ขั้นตอนย่อยซึ่งมีรายละเอียด ดังนี้

### 2.2.5.1 ขั้นตอนการวิเคราะห์เนื้อหา (Analysis)

เป็นขั้นตอนการสร้างเนื้อหาการเรียนการสอน โดยการศึกษาและทำความเข้าใจกับเนื้อหาที่จะนำมาใส่ในบทเรียน เพื่อกำหนดให้ชัดเจนว่าจะให้ผู้เรียนเรียนอะไรบ้าง เรียนอะไรก่อน เรียนอะไรหลัง เพื่อไม่ให้ซ้ำซ้อนในแต่ละหัวข้อ ไม่ให้สิ่งที่เรียนนั้นมากหรือน้อยเกินไป ยากหรือง่ายเกินไป ซึ่งขั้นตอนของการวิเคราะห์เนื้อหานี้มีขั้นตอนย่อยๆ ที่ต้องทำตามลำดับ 3 ขั้นตอน คือ

ขั้นที่ 1 การสร้างแผนภูมิระดมสมอง (Brain Storm Chart) เป็นการนำเทคนิคการระดมสมองมาประยุกต์ใช้เพื่อรวบรวมหัวข้อที่ควรจะมีอยู่ในบทเรียน การสร้างแผนภูมิระดมสมอง จะเริ่มจากการเขียนชื่อเรื่องไว้ตรงกลาง จากนั้นให้ผู้เชี่ยวชาญทางด้านเนื้อหา จำนวน 4-5 คน ช่วยกันระดมสมองแจ้งหัวข้อที่ควรสอน โดยโยงออกจากหัวข้อหลัก ขยายออกไปเป็นชั้นๆ มีเส้นเชื่อมโยงให้เห็นความสัมพันธ์ของหัวข้อหลักกับหัวข้อย่อย

ขั้นที่ 2 การสร้างแผนภูมิหัวข้อสัมพันธ์ (Concept Chart) เป็นการนำแผนภูมิระดมสมองที่ได้มาทำการจัดกลุ่มของหัวข้อหรือจัดหมวดหมู่ที่สัมพันธ์กัน โดยนำแผนภูมิระดมสมองมาทำการศึกษาความถูกต้อง สอดคล้องกับทฤษฎี หลักการ เหตุผล ความสัมพันธ์และความต่อเนื่องกันของหัวข้ออย่างละเอียด อาจมีการตัดหรือเพิ่มหัวข้อตามเหตุผลและความเหมาะสมของเนื้อหาวิชาเพื่อให้ได้หัวข้อที่จะนำมาสร้างเป็นเนื้อหาที่สมบูรณ์ที่สุด

ขั้นที่ 3 การสร้างแผนภูมิโครงข่ายเนื้อหา (Content Network Chart) เป็นการนำหัวข้อที่ได้จากแผนภูมิหัวข้อเรื่องสัมพันธ์ มาจัดลำดับความสัมพันธ์ของเนื้อหา โดยพิจารณาลำดับก่อนหลัง หรือคู่ขนานกันตามความจำเป็นที่จะต้องอ้างอิงถึง เมื่อเขียนเสร็จแล้วนำไปให้ผู้เชี่ยวชาญด้านเนื้อหาตรวจสอบความถูกต้องและเหมาะสมอีกครั้งหนึ่ง

#### 2.2.5.2 ขั้นตอนการออกแบบหน่วยการเรียนรู้ (Design)

การออกแบบหน่วยการเรียนรู้ เป็นขั้นตอนของการออกแบบหน่วยการเรียนรู้และการสอน ซึ่งประกอบด้วยขั้นตอนที่ต้องทำตามลำดับ 2 ขั้นตอน คือ

ขั้นที่ 4 การกำหนดกลยุทธ์ในการนำเสนอ และเขียนวัตถุประสงค์เชิงพฤติกรรมของเนื้อหา (Strategic Presentation Plan VS Behavior Objective) เริ่มจากการนำแผนภูมิโครงข่ายเนื้อหาทำการแบ่งเนื้อหาออกเป็นหน่วยการเรียนรู้ โดยพิจารณากลุ่มหัวข้อที่สามารถจัดไว้ในหน่วยเดียวกันได้นอกจากนี้ยังคำนึงถึงเวลาที่ใช้ในการเรียนให้เหมาะสมกับผู้เรียน เมื่อแบ่งเนื้อหาออกเป็นหน่วยการเรียนรู้แล้วก็นำหน่วยการเรียนรู้ที่ได้ทั้งหมด มาจัดลำดับการนำเสนอ หรือสร้างแผนภูมิหน่วยการเรียนรู้วิชา (Course Flow Chart) และจะมีความสัมพันธ์แนวเดียวกับแผนภูมิโครงข่ายเนื้อหา จากนั้นนำหน่วยการเรียนรู้มาทำการกำหนดวัตถุประสงค์เชิงพฤติกรรมของเนื้อหาแต่ละหน่วยการเรียนรู้ เมื่อเสร็จแล้วนำไปให้ผู้เชี่ยวชาญด้านเนื้อหาตรวจสอบอีกครั้ง

ขั้นที่ 5 การออกแบบแผนภูมิกำหนดเสนอในแต่ละหน่วยการเรียนรู้ (Module Presentation) เป็นการวางแผนการสอน ซึ่งต้องทำการออกแบบการสอนให้เหมาะสมกับเนื้อหาและกลุ่มเป้าหมายโดยเลือกวิธีการสอน สื่อการสอนที่เหมาะสมโดยเริ่มจากพิจารณาเนื้อหาแต่ละช่วงพร้อมคิดวิธีการสอน สื่อที่ใช้ เช่น รูปภาพ วิดีโอ ภาพเคลื่อนไหว หรือประกอบ เป็นต้น นอกจากนี้ต้องพิจารณาและออกแบบลักษณะปฏิสัมพันธ์ในแต่ละหัวข้อ จนครบทุกหัวข้อของหน่วยการเรียนรู้ และทำงานครบทุกหน่วยการเรียนรู้ ซึ่งในการออกแบบการนำเสนอ ประกอบด้วย การนำเข้าสู่บทเรียน การนำเสนอเนื้อหาสาระ การเสริมความเข้าใจ การสรุปเนื้อหาสาระ และการทดสอบ เพื่อให้ผู้เรียนเกิดการเรียนรู้ตามวัตถุประสงค์เชิงพฤติกรรมที่กำหนดไว้

#### 2.2.5.3 ขั้นตอนการสร้างหน่วยการเรียนรู้ (Development)

การสร้างหน่วยการเรียนรู้ เป็นขั้นตอนการสร้างหน่วยการเรียนรู้ให้สมบูรณ์ก่อนที่จะนำไปเขียนโปรแกรม ประกอบด้วย ขั้นตอนย่อยๆ 4 ขั้นตอน ดังนี้

ขั้นที่ 6 การเขียนรายละเอียดเนื้อหาตามรูปแบบที่กำหนดลงบนกรอบการสอน เริ่มจากการนำแผนภูมิ การนำเสนอแต่ละหน่วยการเรียนรู้ที่ออกแบบไว้ มาเขียนรายละเอียดเนื้อหา ลงบนกรอบการสอน (Script) โดยทำการเขียนไปที่ละกรอบตามลำดับเนื้อหา และวิธีการที่ได้ออกแบบไว้ เขียนจนครบทุกเนื้อหา

ขั้นที่ 7 การจัดลำดับกรอบการสอน (Story Board Development) เป็นการนำกรอบการสอนมา ตรวจสอบลำดับการสอนที่เขียนไว้ เพื่อให้เป็นไปตามการนำเสนอที่ได้วางแผนไว้ทั้งหมดและความ สมบูรณ์ของเนื้อหา ที่สามารถตอบสนองการเรียนรู้ตามวัตถุประสงค์เชิงพฤติกรรมที่ได้กำหนดไว้ ด้วย ในการตรวจสอบลำดับเนื้อหานั้นจะมีการตรวจสอบ 2 ขั้นตอน คือ การตรวจสอบความต่อเนื่อง ของเนื้อหาในหน่วยการเรียนรู้เดียวกัน และการตรวจสอบการเชื่อมโยงของเนื้อหาในแต่ละหน่วย การ เรียน ซึ่งหลังจากที่ทำการตรวจสอบลำดับของเนื้อหาตามขั้นตอนแล้ว ถือว่าเสร็จสิ้นกระบวนการ จัดลำดับกรอบการสอน และกรอบการสอนที่จัดทำขึ้นทั้งหมดนี้ เรียกว่า บทเรียนคอมพิวเตอร์ (Courseware)

ขั้นที่ 8 การตรวจสอบความถูกต้องของเนื้อหา (Content Validity) เป็นการนำ Course Ware ที่สร้างขึ้น ไปทำการตรวจสอบความถูกต้องของเนื้อหาโดยผู้เชี่ยวชาญ โดยทำการตรวจสอบ 2 ด้านต่อเนื่องกัน คือ ตรวจสอบความถูกต้องของเนื้อหาโดยผู้เชี่ยวชาญ เพื่อเป็นการรับรองคุณภาพของเนื้อหาว่าถูกต้อง ก่อนนำไปพัฒนาเป็นบทเรียน และทำการปรับแก้แล้ว จากนั้นนำไปทดลองกับกลุ่มเป้าหมายจริง โดย คัดเลือกประมาณ 9-12 คน ให้ทดลองเรียนเนื้อหา เพื่อทดสอบความเข้าใจในการเรียนเนื้อหาและการ สื่อความหมายของสำนวนที่ใช้ ตลอดจนรูปแบบที่สื่อความหมายต่อผู้เรียนทำการเก็บรวบรวมข้อมูล ที่มาทำการปรับแก้ให้สมบูรณ์ และให้ผู้เชี่ยวชาญตรวจสอบอีกครั้งหนึ่ง

ขั้นที่ 9 การเขียนและประเมินคุณภาพของแบบทดสอบ เป็นการสร้างแบบทดสอบตามหลักการสร้าง แบบทดสอบวัดผลสัมฤทธิ์ โดยอ้างอิงตามวัตถุประสงค์เชิงพฤติกรรมที่ได้กำหนดไว้จากนั้นนำไป ทดลองกับกลุ่มที่เคยเรียนเนื้อหานั้นมาแล้ว โดยใช้ประมาณ 30-100 คน แล้วนำผลการทดสอบหาค่า ความยากง่าย ค่าอำนาจจำแนก และความเชื่อมั่นของแบบทดสอบ ว่าเป็นแบบทดสอบที่ได้คุณภาพ ตามเกณฑ์หรือไม่ ถ้ามีข้อใดที่ยังไม่ได้คุณภาพตามเกณฑ์นำไปปรับปรุงแก้ไขทดลองจนกว่าจะใช้ได้ เพื่อนำไปจัดทำเป็นโปรแกรมต่อไป

#### 2.2.5.4 ขั้นตอนการสร้างเนื้อหาสู่โปรแกรม (Implementation)

ขั้นตอนการสร้างเนื้อหาสู่โปรแกรมนี้ เป็นขั้นตอนต่อจากการสร้างหน่วยการเรียนรู้ โดยนำกรอบการ สอนไปจัดทำเป็นโปรแกรมคอมพิวเตอร์ ซึ่งประกอบด้วย 3 ขั้นตอน คือ

ขั้นที่ 10 การเลือกโปรแกรมที่จะใช้นำเสนอบทเรียน เป็นการเลือกโปรแกรมที่ใช้ในการสร้างบทเรียนคอมพิวเตอร์ โดยพิจารณาโปรแกรมที่เหมาะสม และสามารถตอบสนองต่อบทเรียนที่ทำการออกแบบไว้แล้ว ซึ่งอาจใช้โปรแกรมช่วยสร้างบทเรียนคอมพิวเตอร์แบบสำเร็จรูป (Authoring System) หรือโปรแกรมภาษาคอมพิวเตอร์ทั่วไป

ขั้นที่ 11 การสร้างและจัดเตรียมสื่อ ที่จะใช้ประกอบบทเรียน เป็นการจัดเตรียมสื่อต่างๆ ที่จำเป็นต้องใช้ในการผลิตบทเรียน สื่อต่างๆ ที่จะต้องเตรียม ได้แก่ ภาพนิ่ง ภาพเคลื่อนไหว เสียง ภาพกราฟฟิกต่างๆ เช่น กราฟฟิกของหัวเรื่อง และพื้นหลังหรือปุ่มต่างๆ ตามกรอบการสอนที่ออกแบบไว้ เมื่อผลิตสื่อต่างๆ เรียบร้อยแล้ว ทำการบันทึกเป็นไฟล์ไว้ และจัดเก็บแยกเป็นหมวดหมู่ เพื่อให้สามารถเรียกใช้ได้ง่ายสะดวก พร้อมทั้งจะนำไปใช้การจัดลงโปรแกรม

ขั้นที่ 12 การนำข้อมูลเนื้อหาลงโปรแกรม เป็นขั้นตอนการนำข้อมูลเนื้อหาที่สร้างไว้บนกรอบการสอนจัดลงโปรแกรม พร้อมสื่อต่างๆ ที่ได้จัดเตรียมไว้ การลงโปรแกรม (Coding) จะต้องทำด้วยความประณีต ในระหว่างทำการตรวจสอบสื่อต่างๆ และลำดับการนำเสนอเนื้อหาว่าถูกต้องตามกรอบการสอนที่ได้ออกแบบไว้ รวมทั้งลำดับการนำเสนอเนื้อหาด้วย

#### 2.2.5.5 ขั้นตอนการประเมินผลบทเรียน (Evaluation)

ขั้นตอนการประเมินผลบทเรียน เป็นขั้นตอนของการตรวจสอบผลว่าเป็นไปตามเป้าหมายที่กำหนดหรือไม่ ในการประเมินผลบทเรียนคอมพิวเตอร์ช่วยสอนที่ได้สร้างขึ้น ประกอบด้วย 4 ขั้นตอน คือ

ขั้นที่ 13 การตรวจสอบคุณภาพมัลติมีเดียของบทเรียน เป็นการตรวจสอบคุณภาพของมัลติมีเดียของบทเรียนคอมพิวเตอร์การสอนที่สร้างเสร็จแล้ว โดยผู้เชี่ยวชาญด้านมัลติมีเดียเป็นผู้ตรวจสอบสื่อต่างๆ ที่ใช้ เช่น สีของตัวอักษร สีของพื้นหลังเหมาะสมหรือไม่ คุณภาพของเสียงดีหรือไม่ ภาพที่นำมาใช้มีความคมชัดและมีขนาดที่เหมาะสมหรือไม่ การออกแบบหน้าจอ รวมทั้งการเชื่อมโยงของกรอบการสอนแต่ละกรอบ หลังจากตรวจสอบคุณภาพเรียบร้อยแล้ว นำมาปรับปรุงให้สมบูรณ์

ขั้นที่ 14 การทดลองกระบวนการทดสอบหาประสิทธิภาพ เป็นการทดลองขั้นตอนหรือกระบวนการในการทดสอบหาประสิทธิภาพก่อนการหาประสิทธิภาพจริง โดยการนำกลุ่มเป้าหมายจำนวนประมาณ 10 คน ทำการทดลองในระหว่างทดลองหาประสิทธิภาพนั้น จะทำการเก็บข้อมูลเช่นเวลาที่ใช้ การสื่อสารระหว่างบทเรียนกับผู้เรียน เพื่อนำไปแก้ไขข้อมูลนั้นให้เรียบร้อยแล้วก่อนนำไปทดสอบหาประสิทธิภาพจริง

ขั้นที่ 15 การทดสอบหาประสิทธิภาพและผลสัมฤทธิ์ เป็นขั้นตอนการทดสอบหาประสิทธิภาพของบทเรียนและผลสัมฤทธิ์ทางการเรียน ซึ่งจะใช้กลุ่มตัวอย่างเป้าหมายไม่น้อยกว่า 30คน ค่าประสิทธิภาพในกระบวนการเรียนจะใกล้เคียงกับค่าประสิทธิภาพหลังการเรียน (E1/E2) และค่าผลสัมฤทธิ์ (Epost –Epre) ควรจะมีค่าสูงกว่า 50% หากได้ผลตามเป้าหมายที่ตั้งไว้ถือว่าบทเรียนนั้นใช้ได้

ขั้นที่ 16 การจัดทำคู่มือการใช้บทเรียนคอมพิวเตอร์การสอน เป็นขั้นตอนการจัดทำคู่มือการใช้บทเรียน เพื่อใช้ประกอบการเรียน หากผู้เรียนมีข้อสงสัย เนื่องจากบทเรียนคอมพิวเตอร์การสอนเป็นบทเรียนสำเร็จรูปที่ผู้เรียนจะต้องพึ่งตัวเองและตัวบทเรียนเท่านั้น ซึ่งจะสามารถทำให้ผู้เรียนสามารถเข้าหาบทเรียนคอมพิวเตอร์การสอนได้สะดวกและถูกต้อง

## 2.2.6 การวิเคราะห์เนื้อหาเพื่อสร้างบทเรียนคอมพิวเตอร์การสอน

ขั้นตอนในการวิเคราะห์เพื่อพัฒนาบทเรียนสำเร็จรูปคอมพิวเตอร์การสอน ประกอบด้วย 3 ขั้นตอนคือการสร้างแผนภูมिरะดมสมอง การสร้างแผนภูมิหัวเรื่องสัมพันธ์ และการสร้างแผนภูมิโครงข่ายเนื้อหา ซึ่งแต่ละขั้นตอนมีรายละเอียด [19] ดังนี้

### 2.2.6.1 การสร้างแผนภูมिरะดมสมอง (Brainstorm Chart Creation)

แผนภูมिरะดมสมอง เป็นแผนภูมิที่แสดงให้เห็นหัวข้อที่ควรจะมีอยู่ในบทเรียน โดยแต่ละหัวข้อจะมีเส้นเชื่อมแสดงความสัมพันธ์กับหัวข้ออื่นๆ และทุกเส้นจะมีจุดเริ่มต้นจากหัวข้อหลัก หลักการของการระดมสมอง คือ การจัดเป็นกลุ่มย่อยไม่เกิน 5 คน ให้ทุกคนช่วยกันคิดและแสดงออกอย่างอิสระเพื่อเป็นการรวบรวมข้อมูลในทุกๆ ด้านที่เสนอออก จะไม่มีปฏิกิริยาหรือการโต้แย้งใดๆ จากเพื่อนสมาชิกในกลุ่มโดยเด็ดขาด

ในกระบวนการวิเคราะห์เนื้อหาทั้ง 3 ขั้นตอน ได้แก่ การสร้างแผนภูมिरะดมสมอง การสร้างแผนภูมิหัวเรื่องสัมพันธ์ และการสร้างแผนภูมิโครงข่ายเนื้อหา นับเป็นขั้นตอนที่สำคัญมากที่สุด จะต้องใช้บุคลากรที่มีความเชี่ยวชาญ ซึ่งบุคลากรที่มีความเชี่ยวชาญในการวิเคราะห์เนื้อหาทั้ง 3 ขั้นตอน คือผู้เชี่ยวชาญทางด้านเนื้อหาวิชานั้นเอง ซึ่งผู้เชี่ยวชาญทางด้านเนื้อหา หมายถึง ผู้ที่มีความรู้ความสามารถในศาสตร์สาขาวิชาที่จะสร้างบทเรียนคอมพิวเตอร์การสอนอย่างแท้จริง โดยเฉพาะในเรื่องของแนวคิด หลักการ ทฤษฎี ตลอดจนความรู้ต่างๆ ที่เกี่ยวข้องกับเนื้อหาที่นำมาผลิตบทเรียนคอมพิวเตอร์การสอนนี้

### 2.2.6.2 การสร้างแผนภูมิหัวเรื่องสัมพันธ์ (Concept Chart Creation)

จากการสร้างแผนภูมิระดมสมองที่ต้องการได้ปริมาณหัวข้อที่หลากหลายมากมาย และการนำเสนออย่างอิสระในความคิดของแต่ละคน เมื่อต่างคนต่างคิด ต่างคนต่างเขียนและห้ามวิจารณ์ หัวข้อที่ระดมสมองได้อาจจะยังไม่ถูกต้องนัก อาจซ้ำซ้อนหรือขาดตกหล่นบ้าง ดังนั้น จึงต้องมีการวิเคราะห์หัวข้อที่ได้จากการสร้างแผนภูมิระดมสมองอีกครั้งด้วยการสร้างเป็นแผนภูมิหัวเรื่องสัมพันธ์

เมื่อพิจารณาแผนภูมิระดมสมองแล้ว อาจพบว่ามีการวางหัวข้อผิดตำแหน่งหรือเกิดความซ้ำซ้อนกัน ดังนั้น จึงต้องมีการพิจารณาหัวข้อที่มีอยู่ทั้งหมด โดยพิจารณาว่าเนื้อหาใด ควรจะจัดให้อยู่ในกลุ่มเดียวกัน ในขณะที่เดียวกันก็จะพิจารณาว่าควรที่จะเพิ่มหัวข้อบางหัวข้อ เพื่อให้เนื้อหาสมบูรณ์ขึ้นหรือบางครั้งอาจจะต้องยุบบางหัวข้อที่ซ้ำซ้อนหรืออาจจะตัดบางหัวข้อที่ไม่เกี่ยวข้องออกไป และเมื่อเสร็จขั้นตอนนี้ จะได้หัวข้อที่ถูกจัดไว้เป็นหมวดหมู่หรือเป็นกลุ่มของเนื้อหา โดยเนื้อหาแต่ละหมวดหมู่ จะมีความสอดคล้องสัมพันธ์กันและถูกต้องตามหลักทฤษฎีและเนื้อหาวิชานั้น ๆ

### 2.2.6.3 การสร้างแผนภูมิโครงข่ายเนื้อหา (Content Network Creation)

การสร้างแผนภูมิโครงข่ายเนื้อหา เป็นขั้นตอนที่จะต้องทำต่อจากแผนภูมิหัวเรื่องสัมพันธ์ เพราะหลังจากที่สร้างแผนภูมิหัวเรื่องสัมพันธ์แล้ว จะได้หัวข้อที่มีการจัดกลุ่มแบ่งเป็นหมวดหมู่เหมาะสม แต่ยังไม่สามารถนำไปใช้ได้ เพราะว่ายังมิได้มีการจัดเรียงลำดับว่ากลุ่มเนื้อหาใดจะต้องเรียนก่อนเรียนหลังอย่างไร การจัดลำดับเนื้อหา จัดจากสิ่งง่ายไปสู่สิ่งที่ยาก จัดเนื้อหาที่เป็นรูปธรรมไปสู่สิ่งที่เป็นนามธรรม เนื้อหาใดที่เป็นพื้นฐานควรจัดให้เรียนก่อน ขั้นตอนในการสร้างแผนภูมิโครงข่ายเนื้อหา คือ การจัดลำดับความสัมพันธ์ก่อนหลังของเนื้อหานั้นเอง

หลักการสร้างแผนภูมิโครงข่ายเนื้อหา การสร้างแผนภูมิโครงข่ายเนื้อหา คือ การนำเนื้อหาจากแผนภูมิหัวเรื่องสัมพันธ์มาวิเคราะห์จัดลำดับความสัมพันธ์ก่อนหลัง แล้วเขียนลงในแผนภูมิโครงข่ายเนื้อหา ถ้าหัวเรื่องเนื้อหาสัมพันธ์กันตรงก็เขียนต่อกันเป็นแนวตรงแบบอนุกรม และถ้าหัวเรื่องเนื้อหาไม่สัมพันธ์กัน ก็จะเขียนแบบคู่ขนานกันไปในการสร้างแผนภูมิโครงข่ายเนื้อหานั้น ผู้ทำจะต้องทำความเข้าใจกับสัญลักษณ์ของแผนภูมิโครงข่ายเนื้อหา

สำหรับสัญลักษณ์ที่ใช้ในการสร้างแผนภูมิโครงข่ายเนื้อหา เพื่อทำความเข้าใจความหมายและการนำไปใช้เขียนแผนภูมิโครงข่ายเนื้อหา สัญลักษณ์ประกอบด้วย จุดเหตุการณ์ ลูกศรกิจกรรม เลขลำดับกิจกรรมและจุดเหตุการณ์

1. จุดเหตุการณ์ (Event or Node) เป็นจุดกำหนดการเริ่มต้นหรือจุดสุดท้ายของหัวข้อใดหัวข้อหนึ่ง มีลักษณะเป็นวงกลมหรือไข่ปลา ดังนี้

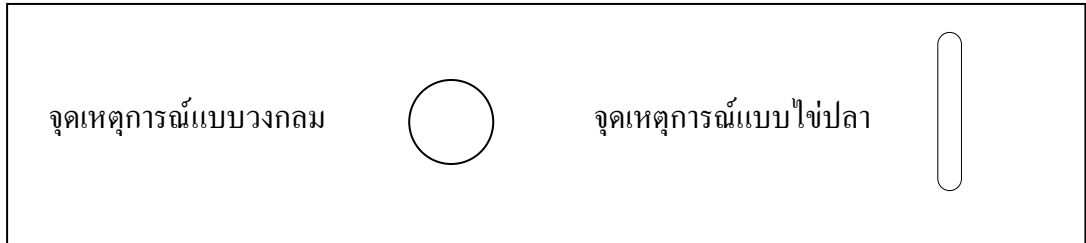

รูปที่ 2.5 จุดเหตุการณ์แบบวงกลมและแบบไข่ปลา

โดยปกติแล้ว จุดเหตุการณ์แบบวงกลม จะใช้กับหัวข้อที่ต้องเรียนแบบเป็นลำดับ จะข้ามขั้นไม่ได้ต้องเรียนไปตามลำดับ แต่สำหรับจุดเหตุการณ์แบบไข่ปลาจะใช้กับหัวข้อที่คู่ขนานกัน ซึ่งเป็นทางเลือกโดยเลือกเรียนหัวข้อใดก่อนก็ได้

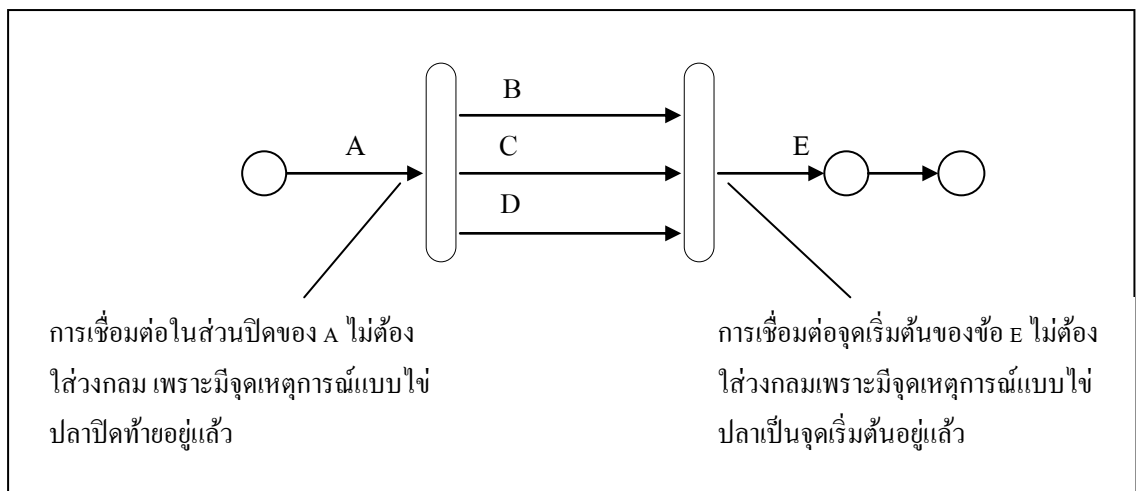

รูปที่ 2.6 ตัวอย่างการใช้จุดเหตุการณ์แบบวงกลมเชื่อมกับจุดไข่ปลา

2. ลูกศรกิจกรรม (Activity Arrows) เป็นสัญลักษณ์แทนกิจกรรมหรือหัวข้อเนื้อหา ซึ่งจะต้องเขียนกำกับไว้ด้านบนหรือด้านล่างลูกศรให้ชัดเจน ในการใช้งานจะใช้ร่วมกับจุดเหตุการณ์ดังนี้



รูปที่ 2.7 ตัวอย่างการใช้ลูกศรร่วมกับจุดเหตุการณ์

3. เลขลำดับกิจกรรม ในการอ้างอิงลำดับของหัวข้อ ให้เขียนเลขลงในจุดเหตุการณ์ในการใส่ตัวเลขลำดับกิจกรรมนั้น จะต้องศึกษาลักษณะของโครงสร้างของเนื้อหา ซึ่งโครงสร้างเนื้อหาสามารถแบ่งได้ 3 แบบ คือ โครงสร้างแบบเส้นตรง โครงสร้างแบบขนาน และโครงสร้างแบบผสม

แบบที่ 1 โครงสร้างแบบเส้นตรง

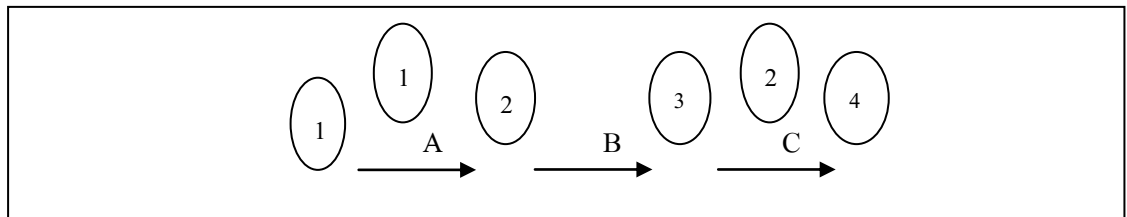

รูปที่ 2.8 ตัวอย่างการเขียนเป็นเส้นตรง

โครงสร้างเนื้อหาแบบนี้จะเขียนเป็นเส้นตรง โดยมีการเรียงลำดับเนื้อหาตามลำดับ จากซ้ายไปขวา หมายถึง ผู้เรียนจะต้องเรียนไปตามลำดับเท่านั้น ในกรณีนี้คือ เรียนตามลำดับ A B C สำหรับการใส่เลขนั้นจะใส่เรียงลำดับ จากซ้ายไปขวาเช่นกัน

แบบที่ 2 โครงสร้างแบบขนาน

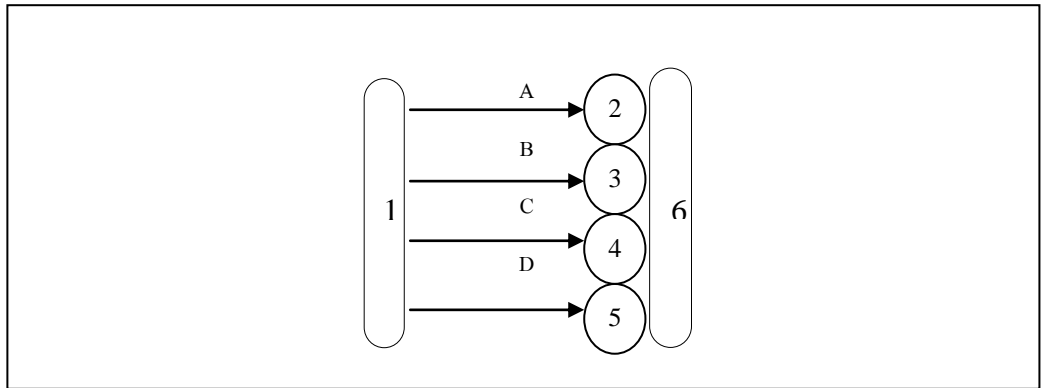

รูปที่ 2.9 ตัวอย่างการเขียน โครงสร้างแบบขนาน

โครงสร้างเนื้อหาแบบนี้ เป็นเนื้อหาที่มีความหมายและความสำคัญในตัวเอง ไม่ขึ้นแก่กัน การเสนอเนื้อหาที่มีโครงสร้างแบบนี้ ผู้เรียนสามารถเรียนเนื้อหาใดก่อนเนื้อหาใดหลังก็ได้ทั้งสิ้น ในการใส่ตัวเลขโครงสร้างแบบขนาน จะให้ความสำคัญโดยเรียงลำดับจากซ้ายไปขวาและจากบนลงล่าง ทั้งนี้ เพื่อความเป็นระเบียบและง่ายต่อการอ่านและค้นหาเท่านั้น จะไม่เป็นข้อบังคับว่า จะต้องลำดับเหตุการณ์จากบนลงล่าง

แบบที่ 3 โครงสร้างแบบผสม

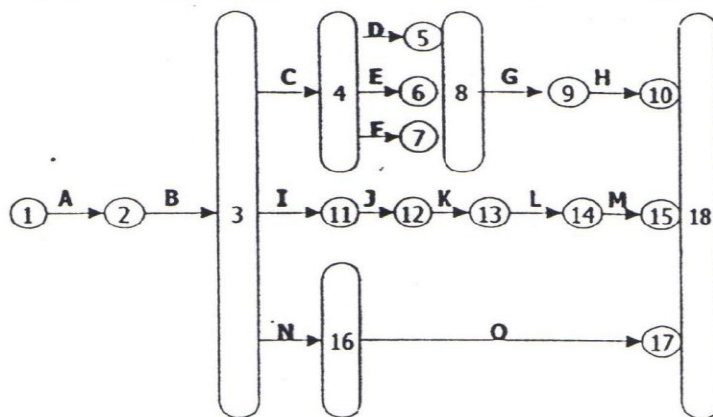

รูปที่ 2.10 ตัวอย่างการเขียน โครงสร้างแบบผสม

เป็นโครงสร้างทั้งแบบเส้นตรงและแบบขนาน โครงสร้างเนื้อหาแบบนี้จึงเป็นแบบผสมผสาน การนำเสนอเนื้อหาแบบนี้ จึงมีการนำเสนอทั้งเป็นลำดับและไม่เป็นลำดับ ในการใส่ตัวเลขนั้นจะให้

ความสำคัญจากซ้ายไปขวา และจากบนลงล่างคือ หาเป็นแบบขนานก็ใส่ตัวเลขน้อยกว่าอยู่ด้านบน และตามด้วยตัวเลขที่มากขึ้น

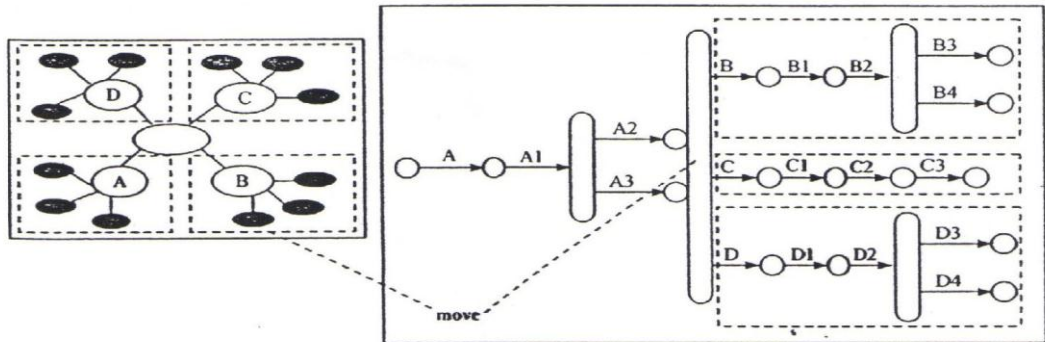

รูปที่ 2.11 แสดงตัวอย่างจากแผนภูมิหัวเรื่องสัมพันธ์นำมาเขียนเป็นแผนภูมิโครงข่ายเนื้อหา

### 2.2.7 การออกแบบบทเรียนคอมพิวเตอร์การสอน

การออกแบบการสอน ถือเป็นขั้นตอนที่สำคัญอีกขั้นตอนหนึ่งในการสร้างบทเรียนคอมพิวเตอร์ ซึ่งการออกแบบการสอนนี้ถือเป็นการเตรียมการล่วงหน้าก่อนการสอน หรือที่เรียกว่า การวางแผนการสอน ซึ่งผู้สร้างจะต้องทำการคิดหาวิธี ที่จะสามารถทำให้ผู้เรียนเกิดการเรียนรู้ตามวัตถุประสงค์ที่ตั้งไว้ สำหรับการออกแบบบทเรียนคอมพิวเตอร์ เป็นขั้นตอนที่ต้องทำหลังจากทำการวิเคราะห์เนื้อหาเสร็จเรียบร้อยแล้ว ซึ่งมีขั้นตอนหลัก 2 ขั้นตอน ที่ต้องทำอย่างต่อเนื่องกัน คือ การกำหนดกลวิธีในการนำเสนอและเขียนวัตถุประสงค์เชิงพฤติกรรมของเนื้อหา และการออกแบบแผนภูมิการนำเสนอในแต่ละหน่วยการเรียนรู้ [19] ดังนี้

#### 2.2.7.1 การกำหนดกลวิธีในการนำเสนอและเขียนวัตถุประสงค์เชิงพฤติกรรมของเนื้อหา

ขั้นตอนนี้เราสามารถแบ่งขั้นตอนย่อยๆ ออกเป็น 3 ขั้นตอน คือ

1. การแบ่งเนื้อหาออกเป็นหน่วยการเรียนรู้

การแบ่งเนื้อหาออกเป็นหน่วยการเรียนรู้ ทำได้โดยการนำแผนภูมิโครงข่ายเนื้อหา (Content Network Chart) ที่มีการจัดลำดับความสัมพันธ์ของเนื้อหาไว้เรียบร้อยแล้วนั้นมาทำการแบ่งเนื้อหาออกเป็นหน่วยการเรียนรู้ ซึ่งการแบ่งเนื้อหาออกเป็นหน่วยการเรียนรู้ เป็นการแบ่งเนื้อหาให้มีขนาดเหมาะสมกับการเรียนเนื้อหาแต่ละครั้งให้มีผลสัมฤทธิ์ คือ ทำให้การเรียนเนื้อหาแต่ละหน่วยมีขนาดเหมาะสมกับผู้เรียน เนื้อหาที่มีปริมาณเหมาะสม เพื่อให้ผู้เรียนสามารถเรียนรู้ได้อย่างมีประสิทธิภาพ และสิ่งที่ต้องพิจารณาในการแบ่งเนื้อหาออกเป็นหน่วยเรียนนั้น จะพิจารณาถึงเวลาที่ใช้ในการเรียนแต่ละช่วง ตามระดับการศึกษาของผู้เรียน ลักษณะความยากง่ายของเนื้อหาและรายละเอียดของกลุ่ม Concept ของเนื้อหา เป็นต้น

2. การกำหนดและเขียนวัตถุประสงค์เชิงพฤติกรรมของเนื้อหาแต่ละหน่วยการเรียนรู้เมื่อได้แบ่งเนื้อหาออกเป็นหน่วยการเรียนรู้แล้ว ก็จะเป็นการกำหนดและเขียนวัตถุประสงค์เชิงพฤติกรรมของเนื้อหาแต่ละหน่วยการเรียนรู้ ซึ่งจะต้องกำหนดให้ชัดเจนถึงพฤติกรรมที่มุ่งหวังให้เกิดขึ้นหลังจากเรียนเนื้อหาแต่ละหน่วยจบแล้ว วัตถุประสงค์เชิงพฤติกรรมเป็นสิ่งที่จำเป็นและสำคัญเป็นอย่างยิ่ง เพราะเป็นตัวกำหนดทิศทาง ขอบเขตของพฤติกรรมที่ต้องการให้เกิดขึ้นในตัวของผู้เรียน

3. การสร้างแผนภูมิหน่วยการเรียนรู้ เมื่อกำหนดวัตถุประสงค์เชิงพฤติกรรมในแต่ละหน่วยการเรียนรู้เสร็จแล้ว ก็จะเป็นการนำแต่ละหน่วยการเรียนรู้มาจัดลำดับและความสัมพันธ์ในแนวเดียวกับแผนภูมิโครงข่ายเนื้อหา ซึ่งจะได้แผนภูมิหน่วยการเรียนรู้วิชา (Course Flow Chart Creation) ลักษณะของการสร้างแผนภูมิหน่วยการเรียนรู้วิชา จะทำให้ทราบลำดับการนำเสนอเนื้อหาตามลำดับของหน่วยการเรียนรู้ได้สมบูรณ์

#### 2.2.7.2 การออกแบบแผนภูมิการนำเสนอในแต่ละหน่วยการเรียนรู้

เมื่อกำหนดหน่วยการเรียนรู้และเขียนวัตถุประสงค์เชิงพฤติกรรม ของแต่ละหน่วยการเรียนรู้แล้ว ก็จะเป็นการออกแบบการสอนในแต่ละหน่วยการเรียนรู้ ซึ่งเราเรียกขั้นตอนนี้ว่า “การออกแบบแผนภูมิการนำเสนอในแต่ละหน่วยการเรียนรู้” (Module Presentation Chart) ซึ่งในการออกแบบแผนภูมิการนำเสนอเนื้อหาแต่ละหน่วยการเรียนรู้ นั้น ผู้สร้างจำเป็นต้องทราบโครงสร้างในการออกแบบการสอน และทำการออกแบบให้ครอบคลุมกระบวนการสอน โครงสร้างบทเรียนคอมพิวเตอร์การสอน ประกอบด้วย การทดสอบก่อนเรียน การนำเข้าสู่บทเรียน การนำเสนอเนื้อหาการเสริมความเข้าใจ การสรุปเนื้อหา และการทดสอบหลังเรียน

### 2.3 การสร้างข้อสอบวัดผลสัมฤทธิ์ทางการเรียน

เป้าหมายของการสร้างบทเรียนคอมพิวเตอร์การสอน เพื่อให้ผู้เรียนสามารถนำไปใช้ในการเรียนด้วยตนเองได้ ดังนั้นบทเรียนที่สร้างขึ้นจะต้องมีความสมบูรณ์เพื่อตอบสนองในด้านความแตกต่างของแต่ละบุคคลและเมื่อผู้เรียนเรียนจบแล้ว สามารถวัดผลสัมฤทธิ์ทางการเรียนและประเมินผลการเรียนรู้ของตนเองได้ ซึ่งในกระบวนการเรียนการสอนสามารถจำแนกออกเป็น 6 ขั้นตอนใหญ่ๆ คือ ขั้นตอนทดสอบก่อนเรียน ขั้นนำเข้าสู่บทเรียน ขั้นสอน ขั้นเสริมความเข้าใจ ขั้นสรุปบทเรียน และขั้นทดสอบหลังเรียน จะสังเกตว่าในกระบวนการเรียนการสอนมีการทดสอบอยู่ 2 ขั้นตอน คือ การทดสอบก่อนเรียนและหลังเรียน และเครื่องมือที่ใช้ในการวัดผลสัมฤทธิ์ทางการเรียนนั้นคือแบบทดสอบ ซึ่งมีรายละเอียดดังต่อไปนี้

### 2.3.1 ประเภทของแบบทดสอบวัดผลสัมฤทธิ์ทางการเรียน

แบบทดสอบวัดผลสัมฤทธิ์ทางการเรียนสามารถแบ่งออกได้เป็น 2 ประเภท [23] ได้แก่

#### ก. แบบทดสอบที่ครูสร้างขึ้นใช้เอง (Teacher-made Test)

เป็นแบบทดสอบที่ครูผู้สอนได้จัดสร้างขึ้น เพื่อใช้วัดความก้าวหน้าของนักเรียน หลังจากที่ได้มีการเรียนการสอนไประยะหนึ่งแล้ว โดยปกติแบบทดสอบประเภทนี้จะใช้เฉพาะภายในกลุ่มนักเรียนที่ครูผู้ออกข้อสอบเป็นผู้สอน จุดมุ่งหมายเพื่อตรวจสอบดูว่านักเรียนมีความรู้ความสามารถตามจุดมุ่งหมายของการเรียนรู้มากเพียงใด และจะนำผลการสอบไปใช้ทั้งปรับปรุงซ่อมเสริมการเรียนการสอนกับนำไปใช้ตัดสินผลการเรียนของนักเรียนด้วย

#### ข. แบบทดสอบมาตรฐาน (Standardized Test)

เป็นแบบทดสอบวัดผลสัมฤทธิ์เช่นเดียวกับแบบทดสอบที่ครูสร้างขึ้นใช้เอง แต่มีจุดมุ่งหมายเพื่อเปรียบเทียบคุณภาพการเรียนด้านต่างๆ ของนักเรียนที่ต่างกลุ่มกัน แบบทดสอบมาตรฐานจะมีการกำหนดมาตรฐานในการดำเนินการสอบให้เป็นอย่างเดียวกัน และมีเกณฑ์สำหรับเป็นมาตรฐานในการเปรียบเทียบคะแนนของนักเรียน (Norm)

ชวาล แพรัตกุล [24] กล่าวถึงข้อสอบมาตรฐาน (Standardized Test) ว่าเป็นแบบทดสอบที่ทางการศึกษาในปัจจุบันต้องการมาก เพราะแบบทดสอบมาตรฐานมีคุณค่ามาก สามารถใช้เป็นเครื่องมือสำหรับค้นและพัฒนาการศึกษาทั้งโดยตรงและโดยปริยาย เช่น การใช้ในการวิจัย ด้วยฐานะที่แบบทดสอบมาตรฐานมีประสิทธิภาพในการวัดสูงมาก การสำรวจค้นคว้าและการวิจัยต่างๆ จึงต้องอาศัยแบบทดสอบชนิดนี้เป็นเครื่องมือสำคัญ สำหรับหาข้อมูลในการทดลองและเปรียบเทียบความสามารถในเกือบทุกกรณี

### 2.3.2 หลักการเขียนข้อสอบวัดผลสัมฤทธิ์ทางการเรียน

สุมาลี จันทร์ชลอ [25] ได้แบ่งประเภทของข้อสอบสามารถแบ่งได้เป็น 2 ประเภทใหญ่ ได้แก่

1. แบบทดสอบชนิดให้เขียนตอบ ได้แก่ แบบทดสอบชนิดความเรียง (Essay – type) และแบบทดสอบชนิดให้ตอบคำถามสั้น ๆ หรือให้เติมคำตอบ

2. แบบทดสอบชนิดเลือกตอบ (Selected – type) แบ่งเป็น แบบทดสอบชนิดจับคู่ (Matching) ถูก – ผิด (True – False) และชนิดหลายตัวเลือก (Multiple – Choice)

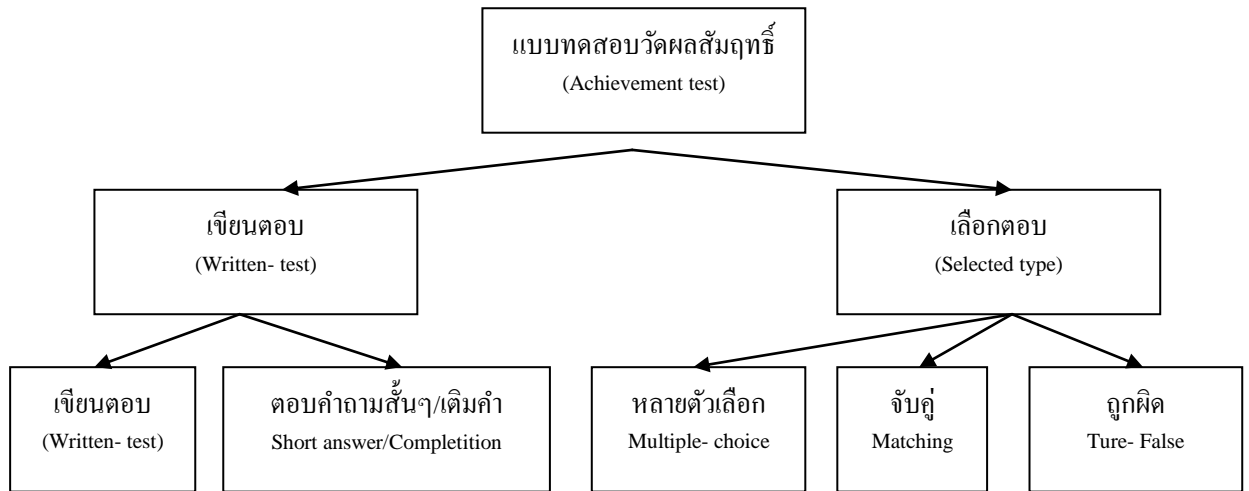

รูปที่ 2.12 แสดงประเภทของแบบทดสอบวัดผลสัมฤทธิ์

นอกจากนี้ สุมาลี จันทรชลอ [25] ยังได้กล่าวถึงหลักในการเขียนข้อสอบไว้ว่า ไม่ว่าจะเขียนข้อสอบประเภทใดก็ตาม หลักในการเขียนข้อสอบควรคำนึงถึงหลักสำคัญต่อไปนี้

1. ถามให้ครอบคลุมเนื้อหาหรือวัตถุประสงค์ โดยทั่วไปครูมักใช้ผลจากการสอนวัดเป็นเกณฑ์สำคัญในการสรุปความรู้ความสามารถของผู้เรียน การถามเพียงส่วนหนึ่งส่วนใดอาจขาดความตรง และไม่ยุติธรรมสำหรับผู้สอบบางคน ซึ่งอาจพลาดหรือบกพร่องในส่วนที่ถูกนำมาถามนั้น ดังนั้นจึงควรถามให้ครอบคลุมเนื้อหาหรือวัตถุประสงค์

2. ถามในสิ่งสำคัญ หมายถึง การถามสิ่งที่เป็นประโยชน์ สิ่งที่คุณสอบควรรู้สิ่งที่ยังบอกถึงความสามารถของผู้เรียน ดังนั้น การสอบวัดจึงควรวัดจากจุดประสงค์การเรียนการสอนที่สำคัญ ไม่ควรถามรายละเอียดนอกจากจะมีจุดประสงค์ เพื่อวัดความรู้ในรายละเอียดนั้นๆ ในบางตอน

3. ถามให้ลึก การถามให้ลึกเป็นการถาม เพื่อวัดพฤติกรรมการเรียนรู้ในระดับสูงกว่าความจำ จึงไม่ควรถามคำถามตามตำราหรือถามตามที่ครูสอนตรงๆ หรือถามจากเรื่องที่กำหนดตรงๆ แต่ปรับสถานการณ์ ปรับเงื่อนไขให้อธิบายใหม่ หรือต้องเชื่อมโยงรายละเอียดของแต่ละส่วนมาสัมพันธ์กัน จึงจะสามารถให้คำตอบได้

4. ถามโดยให้ตัวอย่าง การถามโดยให้ตัวอย่าง ซึ่งเป็นแบบอย่างที่ดี คำถามจากแบบทดสอบมักเป็นสิ่งที่ผู้เรียนจำได้ดี ดังนั้น การตั้งคำถามควรให้แบบอย่างที่ดี

5. ถามให้ชัดเจนและจำเพาะเจาะจง การเขียนข้อสอบที่ดี คำถามต้องมีความชัดเจนว่าต้องการให้ตอบอะไร มีขอบข่ายแค่ไหน คำถามจึงต้องมีความจำเพาะเจาะจงไม่คลุมเครือ หลีกเลียงคำถามสองแง่สองมุม

### 2.3.3 ขั้นตอนการสร้างข้อสอบวัดผลสัมฤทธิ์ทางการเรียน

การสร้างแบบทดสอบในบทเรียนคอมพิวเตอร์การสอน เพื่อใช้ในการหาผลสัมฤทธิ์ในการเรียนรู้ของผู้เรียน [19] มีขั้นตอนดังนี้

#### 2.3.3.1 การกำหนดน้ำหนักวัตถุประสงค์เพื่อกำหนดจำนวนข้อสอบ

เป็นการพิจารณาเนื้อหาแต่ละหน่วย และแยกแยะวัตถุประสงค์เชิงพฤติกรรม ว่าต้องการให้ผู้เรียนเกิดพฤติกรรมในด้านใด และควรมีน้ำหนักเท่าไร โดยให้ผู้เชี่ยวชาญประมาณ 5-9 ท่าน พิจารณาน้ำหนักในแต่ละเนื้อหา ลงในตารางซึ่งมีการกำหนดรายละเอียด ดังตารางที่ 2.1

ตารางที่ 2.1 แสดงการกำหนดน้ำหนักวัตถุประสงค์

วัตถุประสงค์เชิงพฤติกรรม	พฤติกรรม					
	ความจำ	ความเข้าใจ	นำไปใช้	วิเคราะห์	สังเคราะห์	ประเมินค่า
	10	10	10	10	10	10
1.อธิบายความหมาย						
2.แจกแจงความสำคัญ						
3.บอกองค์ประกอบการ ออกแบบ						
4.ลำดับวิธีการออกแบบเพื่อ การสอน						

#### 2.3.3.2 การเขียนข้อสอบ

ก่อนการเขียนข้อสอบ จะต้องทำการตัดสินใจก่อนว่าจะใช้คำถามรูปแบบใด และศึกษาวิธีการเขียนข้อสอบ จากนั้นจึงลงมือเขียนข้อสอบ ซึ่งการเขียนข้อสอบ คือ การดำเนินการเขียนแบบทดสอบผลสัมฤทธิ์ตามจุดประสงค์เชิงพฤติกรรมที่กำหนดไว้ และเป็นไปตามหลักการเขียนแบบทดสอบดังที่กล่าวมาแล้ว และจำนวนของข้อสอบที่เขียนนั้น ต้องเขียนเพื่อไว้อีกประมาณ 2 เท่า ของจำนวนที่วิเคราะห์ได้ เพื่อสำรองในข้อที่ใช้ไม่ได้ จากนั้นจะต้องทำการตรวจทาน โดยพิจารณาความถูกต้องตามหลักวิชาการ ภาษาที่ใช้เขียนมีความชัดเจน เข้าใจง่ายหรือไม่ ตัวถูกตัวลวง เหมาะสมเข้าเกณฑ์หรือไม่ ทำการปรับปรุงให้เหมาะสมยิ่งขึ้น

### 2.3.3.3 การตรวจวัดค่า IOC

ความเที่ยงตรง (Index of Consistency หรือ IOC) เป็นคุณภาพของแบบทดสอบที่สามารถวัดได้ตรงตามลักษณะหรือจุดประสงค์ที่จะวัด ซึ่งเป็นคุณสมบัติที่สำคัญมากของแบบทดสอบ ในขั้นนี้จะให้คณะกรรมการผู้เชี่ยวชาญด้านเนื้อหาวิชาพิจารณาว่า ข้อทดสอบแต่ละข้อนั้นสามารถวัดได้ตรงตามตารางวิเคราะห์รายละเอียดหรือไม่ ซึ่งเป็นการวิเคราะห์ดัชนีความเที่ยงตรง (Index of Consistency) ดังตารางที่ 2.2

ตารางที่ 2.2 แสดงการวิเคราะห์ดัชนีความเที่ยงตรง

จุดประสงค์เชิงพฤติกรรม	รายละเอียดข้อสอบ	คะแนนการพิจารณา		
		+1	0	-1
สามารถบอกเลขไม่เกิน 2 หลัก ได้ถูกต้อง	10+24 มีค่าเท่าใด ก.32 ข.33 ค.34 ง.44			

จากตาราง คณะกรรมการจะพิจารณาว่าข้อสอบวัดได้ตรงตามจุดประสงค์เชิงพฤติกรรมหรือไม่ ถ้าแน่ใจว่าตรงจะกาเครื่องหมายในช่อง +1 ถ้าแน่ใจว่าไม่ตรงจะกาเครื่องหมายในช่อง -1 และถ้าไม่แน่ใจว่าตรงหรือไม่จะกาเครื่องหมายในช่อง 0

การพิจารณาค่า IOC นี้จะต้องมีค่ามากกว่าหรือเท่ากับ 0.5 จึงจะถือว่าวัดได้สอดคล้องกัน จากค่า IOC ที่คำนวณได้นี้ หากมีค่าน้อยกว่า 0.5 แสดงว่าข้อสอบวัดไม่สอดคล้องกับจุดประสงค์เชิงพฤติกรรม

### 2.3.3.4 การทดสอบเพื่อวิเคราะห์ความเป็นข้อสอบมาตรฐาน

กังวล เทียนกันท์เทศน์ [ 26 ] กล่าวว่า การวิเคราะห์ข้อสอบเพื่อเป็นแบบทดสอบวัดผลสัมฤทธิ์ทางการเรียนเป็นการพยายามที่จะตอบปัญหาว่า ข้อสอบนี้มีความยากปานใดและมีอำนาจจำแนกเพียงไร ซึ่งข้อสอบที่ดีนั้นจะต้องสนองความแตกต่างระหว่างบุคคลได้ คนเรียนเก่งควรได้คะแนนสูง คนเรียนอ่อนก็ควรได้คะแนนต่ำ แต่สำหรับการวิเคราะห์หาคุณภาพของแบบทดสอบมาตรฐาน (Standardized Test) นั้น นอกจากจะต้องคำนึงถึงความยากง่ายของข้อสอบ (Difficulty) และอำนาจจำแนก (Discrimination) แล้วยังต้องคำนึงถึงความเที่ยงตรง (Validity) และความเชื่อมั่น (Reliability) เพื่อเป็นการยืนยันว่าข้อสอบนั้นสามารถวัดสิ่งที่ต้องการได้จริง

1. การวิเคราะห์ความยากง่าย (Difficulty) การหาค่าความยากง่ายเป็นการหาสัดส่วน (Proportion) ระหว่างจำนวนนักเรียนที่ทำข้อสอบข้อนั้นถูกต้องกับจำนวนนักเรียนที่ตอบทั้งหมด ซึ่งการหาค่าความยากง่ายนี้จะต้องทำเป็นรายข้อมีสูตรในการคำนวณ ดังนี้ [26]

$$D = \frac{R}{N}$$

เมื่อ	D	หมายถึง	ค่าระดับความยากง่าย
	R	หมายถึง	จำนวนนักเรียนที่ตอบถูก
	N	หมายถึง	จำนวนนักเรียนที่ตอบทั้งหมด

หากจำนวนข้อสอบมีมากกว่า 50 ข้อขึ้นไป อาจใช้วิธีการของเคลลี หรือ Kelly 27% โดยนำข้อสอบที่ตรวจแล้วมาเรียงลำดับจากผู้ที่ได้คะแนนสูงสุดลงไปจนถึงคะแนนต่ำสุด แล้วทำการแบ่งออกเป็น 2 คือ กลุ่มสูง (Upper Group) จำนวน 27% และกลุ่มต่ำ (Lower Group) จำนวน 27% แล้วนำส่วนที่ได้ 54% นำมาวิเคราะห์ มีสูตรในการคำนวณ ดังนี้ [26]

$$D = \frac{R_u + R_l}{N_u + N_l}$$

เมื่อ	D	หมายถึง	ค่าระดับความยากง่าย
	$R_u$	หมายถึง	จำนวนนักเรียนที่ตอบถูกในกลุ่มสูง
	$R_l$	หมายถึง	จำนวนนักเรียนที่ตอบถูกในกลุ่มต่ำ
	$N_u$	หมายถึง	จำนวนนักเรียนในกลุ่มสูง
	$N_l$	หมายถึง	จำนวนนักเรียนที่ตอบถูก

ข้อสอบที่ดีจะต้องเป็นข้อสอบที่ไม่ง่ายเกินไปหรือยากเกินไป ควรเลือกข้อสอบที่อยู่ระหว่างระดับค่อนข้างง่ายถึงค่อนข้างยาก หรืออยู่ในช่วงระดับ 0.20 – 0.80 ซึ่งความหมายของระดับความยากง่ายมี ดังนี้ [26]

0.85 – 1.00	แปลว่า	ง่ายมาก
0.61 – 0.84	แปลว่า	ค่อนข้างง่าย
0.41 – 0.60	แปลว่า	ปานกลาง
0.15 – 0.40	แปลว่า	ค่อนข้างยาก
0.00 – 0.14	แปลว่า	ยากมาก

2. การวิเคราะห์อำนาจจำแนก (Discrimination) ค่าอำนาจจำแนก เป็นคุณลักษณะของข้อสอบที่ต้องวิเคราะห์ อำนาจจำแนก หมายถึงคุณลักษณะของข้อสอบที่ใช้แยกคนที่เรียนเก่ง เก่งปานกลาง อ่อนและอ่อนมาก ให้มีระดับคะแนนที่แตกต่างกัน สำหรับการหาค่าอำนาจจำแนก ค่าเป็นการหาค่าความแตกต่างระหว่างสัดส่วนของนักเรียนที่ถูกได้คะแนนในกลุ่มสูง และสัดส่วนของนักเรียนที่ทำถูกในกลุ่มต่ำ ข้อสอบที่ดีนั้นจะมีค่าอำนาจจำแนกอยู่ระหว่าง 0.20 ถึง 1.00 มีสูตรในการคำนวณดังนี้ [26]

$$D_c = \frac{R_u - R_l}{N_u}$$

เมื่อ	$D_c$	หมายถึง	ค่าอำนาจจำแนก
	$R_u$	หมายถึง	จำนวนนักเรียนที่ตอบถูกในกลุ่มสูง
	$R_l$	หมายถึง	จำนวนนักเรียนที่ตอบถูกในกลุ่มต่ำ
	$N_u$	หมายถึง	จำนวนนักเรียนในกลุ่มสูง

3. การวิเคราะห์ความเชื่อมั่น ความเชื่อมั่น (Reliability) คือ ความแน่นอนในผลของการวัด (Consistency) ไม่ว่าจะวัดกี่ครั้ง ผลจะต้องเท่ากัน ภายใต้สถานการณ์และเงื่อนไขเดียวกัน ความเชื่อมั่นเป็นเงื่อนไขสำคัญสำหรับข้อทดสอบวัดผลสัมฤทธิ์ผลทางการศึกษา ซึ่งต้องพยายามให้ได้ค่าความเชื่อมั่นสูงสำหรับการวัดผลเพราะจะทำให้มีความเชื่อมั่นว่าข้อสอบนั้นสามารถวัดได้จริง ความเชื่อมั่นของข้อสอบที่สมบูรณ์ที่สุด จะมีค่าสัมประสิทธิ์ความเชื่อมั่นเป็น 1.00 ในการหาค่าสัมประสิทธิ์ความเชื่อมั่นมีวิธีการอย่างน้อย 5 วิธี ได้แก่ การสอบซ้ำ (Test-Retest) การใช้วิธีทดสอบสมมูล (Equivalent Forms) การแบ่งครึ่ง (Splithalves method) วิธีคูเดอร์-ริชาร์ดสัน (Kuder-Richardson) หรือการวิเคราะห์สัมประสิทธิ์ของความแปรปรวน

ก) การหาค่าความเชื่อมั่นโดยใช้วิธีการสอบซ้ำ (Test-Retest) มีสูตรดังนี้

$$r_u = \frac{N \sum XY - (\sum X) \sum Y}{\sqrt{[N \sum X^2 - (\sum X)^2][N \sum Y^2 - (\sum Y)^2]}}$$

เมื่อ	$r_u$	หมายถึง	ค่าความเชื่อมั่นของแบบทดสอบโดยการสอบซ้ำ
	$\sum X, \sum Y$	หมายถึง	ผลรวมของคะแนนจากการสอบครั้งที่ 1 และครั้งที่ 2 ของนักเรียนกลุ่มเดียวกันตามลำดับ

$\sum X^2, \sum Y^2$	หมายถึง	ผลรวมของกำลังสองของคะแนนสอบครั้งที่ 1 และ 2 ตามลำดับ
$\sum XY$	หมายถึง	ผลรวมของผลคูณระหว่างคะแนนสอบครั้งที่ 1 และ 2 ของแต่ละคน
N	หมายถึง	จำนวนนักเรียนที่สอบแบบทดสอบฉบับนั้น

ข) การหาค่าความเชื่อมั่น โดยใช้คูเดอริชาร์ดสัน (Kuder-Richardson) มีสูตรดังนี้ [44]

$$r_u = \frac{k}{k-1} \left[ 1 - \frac{\sum pq}{\sigma^2} \right]$$

เมื่อ	k	หมายถึง	จำนวนข้อของข้อสอบ
	P	หมายถึง	สัดส่วนของจำนวนผู้ตอบข้อสอบถูกต้อง
	q	หมายถึง	สัดส่วนของจำนวนผู้ตอบข้อสอบผิด
	$\sigma^2$	หมายถึง	ค่าความแปรปรวนของคะแนนในแบบทดสอบ

4. การวิเคราะห์ความเที่ยง (Validity) ความเที่ยงตรงของข้อสอบ คือ คุณลักษณะของข้อสอบที่สามารถวัดในสิ่งที่ต้องการวัดได้ เช่น การวัดระดับสติปัญญา โดยทั่วไปผู้เชี่ยวชาญทางด้านการวัดผลทางการศึกษาและจิตวิทยาได้กล่าวถึง ความเที่ยงตรงว่ามี 4 ประเภท คือ

ก. ความเที่ยงตรงตามเนื้อหา (Content Validity) เป็นความเที่ยงตรงที่ขึ้นอยู่กับว่าข้อสอบนั้นได้ออกคลุมเนื้อหาตามที่กำหนดไว้เพียงไร

ข. ความเที่ยงตรงตามสภาวะ (Concurrent Validity) ได้แก่ ความสัมพันธ์ระหว่างคะแนนของข้อทดสอบนั้นกับข้อทดสอบที่เป็นเกณฑ์ เพื่อให้ทราบว่าคุณสมบัติที่วัดสิ่งที่ต้องการได้เที่ยงตรงหรือไม่

ค. ความเที่ยงตรงในการพยากรณ์ (Predictive Validity) เป็นความเที่ยงตรงที่ขึ้นอยู่กับความสัมพันธ์ระหว่างคะแนนข้อทดสอบที่จัดได้ตามเกณฑ์ที่ระบุผลหรือแนวโน้มในอนาคต เช่น ข้อสอบวัดนักเรียนมัธยมเพื่อพยากรณ์โอกาสที่จะเรียนจบระดับอุดมศึกษา

ง. ความเที่ยงตรงในการสร้าง (Construction Validity) เป็นความเที่ยงตรงที่ขึ้นอยู่กับหลักเกณฑ์หรือคุณลักษณะทางจิตวิทยาที่ระบุไว้แล้วกำหนดหลักเกณฑ์ในการวัดเอาไว้แล้ว ข้อสอบที่เราสร้างขึ้นก็สร้างขึ้นตามหลักเกณฑ์ที่ระบุไว้ จึงเรียกว่าความเที่ยงตรงในการสร้างของข้อทดสอบ

## 2.4 การเลือกและการใช้ซอฟต์แวร์ในการจัดการบทเรียนบนคอมพิวเตอร์

การเลือกซอฟต์แวร์ที่ใช้ในการจัดการบทเรียนบนคอมพิวเตอร์นั้น ผู้สร้างจำเป็นต้องรู้จักเลือกใช้ซอฟต์แวร์ที่เหมาะสม เพื่อให้ได้งานที่ตรงกับความต้องการด้วยความรวดเร็ว และมีประสิทธิภาพ ซึ่งประเด็นต่างๆ ที่เกี่ยวข้องในการเลือกและการใช้ซอฟต์แวร์ในการจัดการบทเรียน [19] ไว้ดังนี้

### 2.4.1 ประเภทของโปรแกรมที่ใช้ในการผลิตบทเรียน

ประเภทของโปรแกรมที่ใช้ในการผลิตบทเรียนไว้ 2 ประเภท คือ

#### 2.4.1.1 โปรแกรมที่ใช้นำเสนอบทเรียน (Courseware) แบ่งได้ 2 ประเภท คือ

1. โปรแกรมใช้สร้างบทเรียนคอมพิวเตอร์แบบสำเร็จรูป หมายถึง โปรแกรมที่ใช้ในการสร้างคอมพิวเตอร์ช่วยสอนด้วยตนเอง โปรแกรมนี้ถูกออกแบบมาสำหรับให้ความสะดวกในการสร้างบทเรียนคอมพิวเตอร์โดยเฉพาะ เป็นโปรแกรมที่เรียนรู้ได้ง่าย แต่จะไม่เหมาะกับงานที่ซับซ้อน และมีราคาแพง ได้แก่ โปรแกรม Macromedia Authorware, Multimedia Toolbook สำหรับเครื่องพีซี และโปรแกรม Hypercard, Supercard สำหรับเครื่องแมคอินทอช

2. โปรแกรมภาษาคอมพิวเตอร์ทั่วไป สามารถสร้างงานที่ซับซ้อนได้ดีกว่าโปรแกรมสำเร็จรูป และโปรแกรมที่ได้จะทำได้รวดเร็วกว่า แต่การใช้งานจะยาก ผู้ใช้ต้องมีความชำนาญด้านการเขียนโปรแกรมมาก เช่น ภาษาวิซวลเบสิก ภาษาซี ภาษาแอสเซมบลี ภาษาปาสคาล เป็นต้น

#### 2.4.1.2 โปรแกรมที่ใช้สำหรับผลิตงานมัลติมีเดีย ได้แก่

1. โปรแกรมผลิตงานกราฟิกภาพนิ่ง เพื่อช่วยเพิ่มสีสันของบทเรียนให้น่าสนใจ
2. โปรแกรมผลิตงานกราฟิกเคลื่อนไหว 2 มิติ และ 3 มิติ เพื่อจำลองรูปร่างรูปทรง สาธิตให้เห็นขั้นตอนหรือวิธีการทำงาน หรือลูกเล่นอื่นๆ
3. โปรแกรมผลิตงานวีดิทัศน์ ใช้ภาพวีดิทัศน์ ในการนำเสนอกระบวนการทำงาน การสาธิตทักษะ เพื่อสร้างความเข้าใจในเนื้อหามากขึ้น ได้แก่ โปรแกรมแปลงสัญญาณภาพเป็นสัญญาณดิจิทัล โปรแกรมตัดต่อ ตกแต่งภาพเคลื่อนไหว นอกจากนั้นยังมีการแปลงขนาดไฟล์เพื่อให้มีขนาดเล็กลง
4. โปรแกรมผลิตงานเสียง สำหรับผลิตงานเสียง โปรแกรมแปลงสัญญาณเสียงให้เป็นสัญญาณดิจิทัล

### 2.4.2 ข้อพิจารณาในการเลือกใช้โปรแกรมนำเสนอบทเรียน

การพิจารณาเลือกใช้โปรแกรมนำเสนอบทเรียนนั้น ควรจะเริ่มจากการถามตัวผู้ผลิตเองว่าอยากจะสร้างงานลักษณะใด หากบทเรียนมีการออกแบบไว้มีความซับซ้อนมาก อาจจะต้องพิจารณาเลือกใช้

โปรแกรมภาษา แต่หากบทเรียนที่ออกแบบไว้ไม่ซับซ้อนมาก อาจจะเลือกใช้โปรแกรมนิพนธ์บทเรียน ซึ่งโปรแกรมแต่ละตัวมีคุณลักษณะเด่นและด้อยอย่างไร และสำหรับข้อพิจารณาในการเลือกใช้โปรแกรมพัฒนาบทเรียน มีดังนี้

1. ง่ายต่อการใช้งาน โปรแกรมที่ดีควรมีการออกแบบให้ง่ายต่อการใช้งาน มีแถบรายการ (Menu Bar) หรือมีการใช้สัญลักษณ์แทนคำสั่งหรือมีหน้ารายการช่วยเหลือ (Help Menu) ช่วยแนะนำการใช้รวมทั้งการใช้คำสั่งต่างๆ ในการเขียนโปรแกรม เพื่อให้ง่ายและสะดวกต่อการตรวจสอบแก้ไขโปรแกรม

2. มีลักษณะและรูปแบบที่เอื้อต่อการผลิตบทเรียนคอมพิวเตอร์ สามารถเขียนโปรแกรมให้สอดคล้องกับวิธีการนำเสนอบทเรียนคอมพิวเตอร์ เช่น สามารถเขียนโปรแกรมให้ผู้เรียนควบคุมบทเรียนได้ด้วยตนเอง การเชื่อมโยงเนื้อหา (Link) จากหน่วยหนึ่งไปอีกหน่วยหนึ่งได้ รวมทั้งการสร้างการจัดการเกี่ยวกับแบบทดสอบ หรือแบบฝึกหัด

3. มีความสามารถในการใช้งานมัลติมีเดีย สามารถนำอักษร ภาพนิ่ง กราฟิก ภาพเคลื่อนไหว ภาพวิดีโอ และเสียงมาใช้ได้อย่างมีประสิทธิภาพ และสามารถใช้กับไฟล์ที่มีขนาดเล็กได้ เช่น ถ้าต้องการนำภาพวิดีโอมาใช้ก็ควรใช้ไฟล์ MPEG ได้

4. มีความสามารถในการใช้ปฏิสัมพันธ์ หรือการโต้ตอบกับผู้ใช้โปรแกรมที่ดี ควรจะมีลักษณะของการปฏิสัมพันธ์ที่หลากหลายรูปแบบ เช่น ปฏิสัมพันธ์ทางเมาส์ ปฏิสัมพันธ์ผ่านแป้นพิมพ์ หรือการสัมผัสหน้าจอ เป็นต้น

5. ความสามารถอื่นๆ เช่น

- สามารถใช้งานร่วมกับโปรแกรมอื่นได้
- ความสามารถในการสร้างบทเรียนลงเว็บ (Web) ให้ทำงานผ่านระบบอินเทอร์เน็ต
- สามารถเก็บบันทึกข้อมูลการทำงานของผู้ใช้ โดยสามารถเก็บในเครือข่ายหรือในเครื่องที่ใช้โดยอาจจะเป็นในรูปแบบอักษรหรือฐานข้อมูล (Data Base)
- สามารถค้นหาข้อความที่อยู่ภายในโปรแกรม
- เมื่อเขียนโปรแกรมแล้วได้ขนาดของไฟล์ไม่ใหญ่จนเกินไป
- เวลาในการเรียกใช้สื่อมัลติมีเดีย ไม่ควรจะใช้เวลามากเกินไป
- ราคา เป็นสิ่งสำคัญในการเลือกซื้อ ซึ่งขึ้นอยู่กับปัจจัยของผู้ซื้อ

### 2.4.3 ข้อพิจารณาในการเลือกใช้โปรแกรมผลิตงานมัลติมีเดีย

การใช้โปรแกรมสำหรับผลิตงานมัลติมีเดีย มีสิ่งที่จะต้องพิจารณา ดังนี้

1. ความง่ายในการใช้งาน โปรแกรมที่ใช้งานง่าย จะทำให้ประหยัดเวลา โปรแกรมที่ดีจะต้องมีคู่มือการใช้งานที่ชัดเจน มีรายการหรือคำสั่งที่ใช้งานง่าย สามารถสร้างงานด้วยคำสั่งที่ไม่ยากเกินไป

2. มีคำสั่งในการใช้งานที่เหมาะสมกับงาน และสะดวกในการใช้ โปรแกรมที่ดี ต้องมีคำสั่งในการใช้งานที่เหมาะสมกับชนิดของงานที่เราจะทำ และที่สำคัญคำสั่งนั้นจะต้องใช้งานสะดวก
3. ความสามารถในการใช้งานร่วมกับโปรแกรมอื่นๆ ในการทำงานมัลติมีเดีย นั้น จำเป็นจะต้องใช้งานโปรแกรมในหลายๆ โปรแกรม ดังนั้น ความสามารถในการทำงานร่วมกับโปรแกรมอื่น หรือใช้ข้อมูลร่วมกันจึงมีความจำเป็น
4. ความสามารถในการนำไปใช้กับเครื่องคอมพิวเตอร์ สามารถใช้ได้กว้างขวางเพียงใด รองรับการทำงานของเครื่องคอมพิวเตอร์รุ่นใดบ้าง
5. ความสามารถอื่น ๆ เช่น
  - เมื่อเขียนโปรแกรมแล้ว ได้ขนาดของไฟล์งานที่ไม่ใหญ่จนเกินไป
  - เวลาที่ใช้ในการเรียกใช้สื่อมัลติมีเดีย ไม่ควรจะใช้เวลามากเกินไป
  - ราคาขึ้นอยู่กับปัจจัยของผู้ซื้อ
  - สามารถเรียกใช้ไฟล์ได้หลากหลายชนิดตามลักษณะของโปรแกรม เช่น โปรแกรมตกแต่งภาพก็ควรเรียกใช้ไฟล์กราฟิกได้หลายชนิด และลักษณะของไฟล์ที่สร้างจากโปรแกรมนั้นสามารถเรียกใช้กับโปรแกรมอื่น ๆ ได้

## 2.5 หลักการหาคุณภาพและประสิทธิภาพบทเรียนคอมพิวเตอร์

การประเมินผลบทเรียน นับเป็นขั้นตอนที่ขาดไม่ได้ในกระบวนการวิจัยเชิงพัฒนาสื่อการศึกษาที่ถูกต้อง ซึ่งประเด็นที่นำมาพิจารณาในการหาคุณภาพและประสิทธิภาพบทเรียนคอมพิวเตอร์ [19] ในหัวข้อต่อไปนี้

### 2.5.1 การตรวจสอบคุณภาพบทเรียนสำเร็จรูปคอมพิวเตอร์ช่วยสอน

การตรวจสอบคุณภาพบทเรียนสำเร็จรูปคอมพิวเตอร์ มีจุดมุ่งหมายสำคัญเพื่อตรวจสอบบทเรียนที่สร้างเสร็จแล้ว โดยเน้นการตรวจสอบ Package หรือตัวบทเรียน ได้แก่ ตรวจสอบคุณภาพของสื่อ การนำเสนอหน้าจอ ความสมบูรณ์ในด้านการเชื่อมโยงเนื้อหาหรือเทคนิคต่างๆ เช่น ลักษณะปฏิสัมพันธ์ของบทเรียน เป็นต้น ซึ่งในการตรวจสอบคุณภาพของบทเรียนคอมพิวเตอร์สามารถแบ่งเป็น 2 ด้าน คือ การตรวจสอบคุณภาพด้านสื่อ และการตรวจสอบคุณภาพทางด้านเนื้อหา ซึ่งมีรายละเอียดดังต่อไปนี้

### 2.5.1.1 การตรวจสอบคุณภาพด้านสื่อ

จากการออกแบบมัลติมีเดีย (Multimedia Design) ที่ใช้ในบทเรียนจะต้องรับการตรวจสอบคุณภาพ บทเรียนสำเร็จรูปคอมพิวเตอร์ด้านสื่อ ซึ่งจะทำการตรวจสอบโดยผู้เชี่ยวชาญด้านเทคโนโลยี มัลติมีเดีย ซึ่งสามารถแบ่งเกณฑ์การตรวจสอบออกเป็น 3 ส่วน คือ

1. เกณฑ์พิจารณาการนำ เสนอมัลติมีเดีย ได้แก่ องค์ประกอบของหน้าจอ พื้นหลัง (Background) ตัวอักษร ปุ่มต่างๆ การเปลี่ยนหน้าจอ เสียง ภาพประกอบ ภาพเคลื่อนไหว วิดีทัศน์
2. เกณฑ์ตรวจสอบปฏิสัมพันธ์ ได้แก่ การปฏิสัมพันธ์ในบทเรียน การปฏิสัมพันธ์ในแบบฝึกหัด การปฏิสัมพันธ์ในแบบทดสอบ
3. โครงสร้างบทเรียน ได้แก่ การเข้าถึงเนื้อหาว่าง ความสมบูรณ์ของการเชื่อมโยงและการเปลี่ยนหน้าจอ การออกจากโปรแกรมสะดวก การให้โอกาสเลือกเรียนต่อจากครั้งก่อนได้

### 2.5.1.2 การตรวจสอบคุณภาพทางด้านเนื้อหา

การตรวจสอบคุณภาพบทเรียนสำเร็จรูปคอมพิวเตอร์ทางด้านเนื้อหา จะทำการตรวจสอบโดยผู้เชี่ยวชาญด้านเนื้อหา ซึ่งสามารถแบ่งเกณฑ์การตรวจสอบออกเป็น 3 ส่วน คือ

1. เกณฑ์ตรวจสอบเนื้อหา ได้แก่ ความถูกต้องของเนื้อหาที่นำเสนอ เนื้อหาบนหน้าจอ ความถูกต้องของเนื้อหาที่นำเสนอ ความถูกต้องของวิธีการปรากฏสื่อ
2. เกณฑ์ตรวจสอบการปฏิสัมพันธ์ ได้แก่ การปฏิสัมพันธ์ในบทเรียน การปฏิสัมพันธ์ในแบบฝึกหัด
3. เกณฑ์ตรวจสอบโครงสร้างบทเรียน ได้แก่ โครงสร้างของบทเรียนเป็นไปได้ตามที่ออกแบบไว้ วิธีการเข้าถึงเนื้อหาว่างและสะดวก การเชื่อมโยงเนื้อหาเหมาะสม เข้าใจง่าย ความสมบูรณ์ของการเชื่อมโยงและการเปลี่ยนหน้าจอเหมาะสมกับการเรียน การออกจากโปรแกรมสะดวก

## 2.5.2 การหาประสิทธิภาพของบทเรียน และผลสัมฤทธิ์ทางการเรียนรู้

การประเมินผลเป็นขั้นตอนสุดท้ายของการสร้างบทเรียนคอมพิวเตอร์การสอน ซึ่งนับเป็นขั้นตอนที่สำคัญที่ขาดไม่ได้ในกระบวนการวิจัยเชิงพัฒนาสื่อการศึกษาที่ถูกต้อง ในขั้นตอนนี้มีสาระสำคัญคือ เพื่อทดสอบบทเรียนที่สร้างขึ้นกับกลุ่มนักศึกษา ที่เป็นตัวแทนของประชากร โดยนำบทเรียนที่สร้างขึ้น ไปทดลองเพื่อหาประสิทธิภาพของบทเรียนและประสิทธิผลทางการเรียนรู้ของผู้เรียน

### 2.5.2.1 ขั้นตอนการหาประสิทธิภาพ

เมื่อผลิตชุดการสอนขึ้นเป็นต้นแบบแล้ว ต้องนำชุดการสอนไปหาประสิทธิภาพตามขั้นตอนต่อไปนี้

1. 1 : 1 (แบบเดี่ยว) คือ ทดลองกับผู้เรียน 1 คน โดยใช้เด็กอ่อน ปานกลางและเด็กเก่ง คำนวณหาประสิทธิภาพ เสร็จแล้วปรับปรุงให้ดีขึ้น โดยปกติคะแนนที่ได้จากการทดลองแบบเดี่ยวนี้นี้

จะได้คะแนนต่ำกว่าเกณฑ์มาก แต่ไม่ต้องวิตกเมื่อปรับปรุงแล้วจะสูงขึ้นมากก่อนนำไปทดลองแบบกลุ่ม ในขั้นนี้  $E_1/E_2$  ที่ได้จะมีค่าประมาณ 60/60

2. 1 : 10 (แบบกลุ่ม) คือทดลองกับผู้เรียน 6-10 คน (ละผู้เรียนที่เก่งกับอ่อน) คำนวนหาประสิทธิภาพแล้วปรับปรุง ในคราวนี้คะแนนของผู้เรียนจะเพิ่มขึ้นอีกเกือบเท่าเกณฑ์โดยเฉลี่ยจะห่างจากเกณฑ์ประมาณ 10% นั่นคือ  $E_1/E_2$  ที่ได้จะมีค่าประมาณ 70/70

3. 1 : 100 (ภาคสนาม) ทดลองกับผู้เรียนทั้งชั้น 40-100 คน คำนวนหาประสิทธิภาพแล้วทำการปรับปรุง ผลลัพธ์ที่ได้ควรใกล้เคียงกับเกณฑ์ที่ตั้งไว้ หากต่ำจากเกณฑ์ไม่เกิน 2.5% ก็ให้ยอมรับ หากแตกต่างกันมากผู้สอนต้องกำหนดเกณฑ์ประสิทธิภาพของชุดการสอนใหม่โดยยึดสภาพความจริงเป็นเกณฑ์

**2.5.2.2 การทดสอบหาประสิทธิภาพของบทเรียน**

เกณฑ์ของประสิทธิภาพของบทเรียนที่สร้างขึ้น ซึ่งสามารถกำหนดค่าออกมาเป็นตัวเลขที่จะกำหนดเป็นเกณฑ์ที่ผู้สอนคาดหวัง ผู้เรียนจะเปลี่ยนพฤติกรรมเป็นที่พึงพอใจ โดยกำหนดเป็นผลสัมฤทธิ์ของการทดสอบของผู้เรียนระหว่างกระบวนการเรียน ซึ่งเป็นผลเฉลี่ยเมื่อเรียนจบแต่ละหน่วยการเรียนรู้ต่อประสิทธิภาพของผลการทดสอบของผู้เรียน เมื่อเรียนจบทุกหน่วยการเรียนรู้ เราสามารถกำหนดเกณฑ์ในการหาประสิทธิภาพโดยใช้สัญลักษณ์  $E_1/E_2$  [27] โดยใช้สูตรดังนี้

$$E_1/E_2$$

$E_1$	หมายถึง	ประสิทธิภาพกระบวนการเรียน โดยเฉลี่ยจากคะแนนการทดสอบเมื่อผู้เรียนเรียนจบแต่ละหน่วยการเรียนรู้
$E_2$	หมายถึง	ประสิทธิภาพจากการทดสอบหลังเรียน (Post-test) เมื่อเรียนจบทุกหน่วยการเรียนรู้

บทเรียนคอมพิวเตอร์การสอน (CIP) จะมีประสิทธิภาพ  $E_1/E_2 = 80/80$  หรือมากกว่า

สูตรหา  $E_1$

$$E_1 = \frac{\sum_{i=1}^M E_{i1}}{M}$$

สูตรหา  $E_2$

$$E_2 = \frac{\sum_{i=1}^N X_i}{N} \times 100$$

เมื่อ	$E_1$	=	ประสิทธิภาพของบทเรียนระหว่างการเป็นค่าเฉลี่ยของประสิทธิภาพหน่วยการเรียนรู้ย่อยทั้งหมด
	$E_{1i}$	=	ประสิทธิภาพจากการทดสอบระหว่างเรียนของหน่วยการเรียนรู้ย่อยคิดจากร้อยละของคะแนนเฉลี่ยที่ได้จากการทำแบบทดสอบหลังเรียนหน่วยย่อย $i$ ของนักเรียนทั้งหมด
	$E_2$	=	ประสิทธิภาพของบทเรียนคอมพิวเตอร์หลังการเรียนรู้ครบทั้งวิชาคิดจากร้อยละของคะแนนเฉลี่ยที่ได้จากการทำแบบทดสอบหลังเรียนครบทุกหน่วยการเรียนรู้ หรือทดสอบหลังเรียน

$$E_{1i} = \frac{\sum_{j=1}^N X_j}{NA_i} \times 100$$

เมื่อ	$X_j$	คือ	คะแนนรวมของนักเรียนคนที่ $j$ ระหว่างเรียนหน่วยเรียนที่ $i$
	$A_i$	คือ	คะแนนเต็มของแบบทดสอบหน่วยเรียนที่ $i$
	$B$	คือ	คะแนนเต็มของแบบทดสอบหลังบทเรียน หรือ Posttest
	$N$	คือ	จำนวนนักเรียนทั้งหมด
	$M$	คือ	จำนวนหน่วยการเรียนรู้ย่อยในวิชานั้น

### 2.5.2.3 การทดสอบหาผลสัมฤทธิ์ทางการเรียนรู้

สำหรับการหาผลสัมฤทธิ์ของการเรียนรู้จากบทเรียนที่สร้างขึ้น เป็นการหาค่าระดับประสิทธิภาพที่เพิ่มขึ้นจากการเรียน ซึ่งจะเป็นการหาผลต่างของประสิทธิภาพหลังเรียนและระดับประสิทธิภาพก่อนเข้าเรียน โดยปกติแล้วบทเรียนคอมพิวเตอร์การสอน (CIP) จะมีผลสัมฤทธิ์ = Post-test-Pre-test  $\geq 60$   
 Post-test = ประสิทธิภาพของบทเรียนคอมพิวเตอร์ หลังการเรียนรู้ครบทั้งวิชา คิดจากร้อยละของคะแนนเฉลี่ยที่ได้จากการทำแบบทดสอบหลังเรียนครบทุกหน่วยการเรียนรู้ หรือทดสอบหลังเรียน =  $E_2$   
 Pre-test = ระดับประสิทธิภาพของผู้เรียนก่อนการเรียนรู้วิชาคิดจากร้อยละของคะแนนเฉลี่ยที่ได้จากการทำแบบทดสอบก่อนเรียนโดยใช้สูตรของ [27]

$$E_{\text{post}} = \frac{\sum_{i=1}^N X_i}{NB} \times 100$$

เมื่อ  $X_i$  = คะแนนสอบหลังเรียนของนักเรียนคนที่  $i$   
 $N$  = จำนวนนักเรียนทั้งหมด  
 $B$  = คะแนนเต็มของแบบทดสอบหลังเรียน

$$E_{\text{pre}} = \frac{\sum_{k=1}^N X_k}{Nc} \times 100$$

เมื่อ  $X_k$  = คะแนนสอบก่อนเรียนของนักเรียนคนที่  $k$   
 $N$  = จำนวนนักเรียนทั้งหมด  
 $C$  = คะแนนเต็มของแบบทดสอบก่อนเรียน

เมื่อหาค่า Post-test และ Pre-test แล้วจะต้องหาค่าเบี่ยงเบนมาตรฐาน (SE) ของทั้งสองด้วย เพื่อใช้ตรวจสอบความใกล้เคียงของทั้งสองค่า ซึ่งไม่น่าจะมีความใกล้เคียง หากบทเรียนที่สร้างขึ้นมีผลสัมฤทธิ์ทางการเรียนรู้มากกว่า 60 ขึ้นไป

เมื่อได้ค่าประสิทธิภาพออกมาเป็นตัวเลขแล้ว บางครั้งค่าที่คำนวณออกมาก็มากกว่าเกณฑ์ที่ตั้งไว้แต่ก็มีหลายครั้งที่คำนวณได้เกณฑ์น้อยกว่าที่ตั้งไว้ การยอมรับประสิทธิภาพจะกำหนดค่าความแปรปรวนไว้  $\pm 2.5\%$  เป็นระดับที่เหมาะสม นั่นคือประสิทธิภาพไม่ควรต่ำกว่าเกณฑ์  $2.5\%$  จึงยอมรับว่าชุดการสอนนั้นมีประสิทธิภาพตามเกณฑ์ที่กำหนด หมายความว่า

มากกว่าเกณฑ์ที่ตั้งไว้ $2.5\%$	ถือว่าสูงกว่าเกณฑ์
มากกว่าเกณฑ์ที่ตั้งไว้ แต่ไม่เกิน $2.5\%$	ถือว่าเท่าเกณฑ์ที่กำหนด
น้อยกว่าเกณฑ์ที่ตั้งไว้ $2.5\%$	ถือว่าต่ำกว่าเกณฑ์ แต่อยู่ในช่วงที่ยอมรับได้
น้อยกว่าเกณฑ์ที่ตั้งไว้ $> 2.5\%$	ถือว่าต่ำกว่าเกณฑ์ใช้ไม่ได้

เช่น หากผู้ผลิตตั้งเกณฑ์ไว้ 80/80 และถ้าบทเรียนที่สร้างขึ้นมีประสิทธิภาพเท่ากับ 88/81.8 ถือว่าบทเรียนมีประสิทธิภาพสูงกว่าเกณฑ์ แต่หากผู้ผลิตตั้งเกณฑ์ไว้ 85/85 บทเรียนนี้ถือว่ามีประสิทธิภาพ

ต่ำกว่าเกณฑ์ เนื่องจากคะแนนของ  $E_2$  ไม่ได้ตามเกณฑ์ จึงต้องนำไปปรับแก้และทดลองใหม่โดยให้  
ได้เกณฑ์อย่างน้อย  $= 85 - 2.5 = 82.5$  ทั้ง  $E_2$  จึงจะถือว่าอยู่ในเกณฑ์ที่ยอมรับได้

#### 2.5.2.4 เกณฑ์การยอมรับประสิทธิภาพของบทเรียนและผลสัมฤทธิ์ทางการเรียนรู้

1. เกณฑ์การยอมรับประสิทธิภาพของบทเรียนการกำหนดเกณฑ์การยอมรับประสิทธิภาพ  
ของบทเรียน โดยส่วนใหญ่แล้วมักจะมีการกำหนดเกณฑ์ไว้ที่ 80/80 หรือสูงกว่า เนื่องจากรายวิชาที่ทำ  
สร้างบทเรียนคอมพิวเตอร์การสอนนั้นเป็นเนื้อหาวิชาสำหรับผู้เรียนในระดับอุดมศึกษา ซึ่งโดยทั่วไป  
ระบบการให้ระดับคะแนนเป็น 5 ระดับ [25] คือ

- ระดับคะแนนร้อยละ 80 – 100 อยู่ในระดับ A
- ระดับคะแนนร้อยละ 70 – 79 อยู่ในระดับ B
- ระดับคะแนนร้อยละ 60 – 69 อยู่ในระดับ C
- ระดับคะแนนร้อยละ 50 – 59 อยู่ในระดับ D
- ระดับคะแนนร้อยละ 0 – 49 อยู่ในระดับ F

A หมายถึง ดีมาก (Excellent)	ผู้ที่ได้ต้องมีผลสัมฤทธิ์ทางการเรียนตามจุดมุ่งหมายสูงสุด
B หมายถึง ดี (High Satisfaction)	ผู้ที่ได้ต้องมีผลสัมฤทธิ์ทางการเรียนตามจุดมุ่งหมายเป็น ส่วนมาก
C หมายถึง ปานกลาง (Satisfaction)	ผู้ที่ได้ต้องมีผลสัมฤทธิ์ทางการเรียนตามจุดมุ่งหมาย ปานกลาง
D หมายถึง อ่อน (Poor)	ผู้ที่ได้ต้องมีผลสัมฤทธิ์ทางการเรียนตามจุดมุ่งหมายน้อย
F หมายถึง อ่อนมาก (Unsatisfaction)	ผู้ที่ได้ต้องมีผลสัมฤทธิ์ทางการเรียนตามจุดมุ่งหมายน้อยมาก

และเนื่องจากบทเรียนสำเร็จรูปคอมพิวเตอร์เป็นการสร้างขึ้นเพื่อใช้ในการศึกษาด้วยตนเอง การ  
กำหนดเกณฑ์ของประสิทธิภาพของบทเรียน 80/80 เป็นเกณฑ์นั้น เพื่อเป็นการตั้งเป้าหมายในการ  
สร้างบทเรียนคอมพิวเตอร์การสอนให้มีประสิทธิภาพ ผู้เรียนสามารถเรียนรู้ได้ด้วยตนเองอยู่ในระดับ  
คะแนนร้อยละ 80 นั่นคือ ผู้เรียนมีผลสัมฤทธิ์ทางการเรียนตามจุดมุ่งหมายได้สูงสุดนั่นเอง ดังนั้นจึงมี  
การกำหนดเกณฑ์ของประสิทธิภาพของบทเรียนไว้ที่ 80/80 ถือเป็นเกณฑ์ที่ยอมรับได้

2. เกณฑ์การยอมรับผลสัมฤทธิ์ทางการเรียนรู้การประเมินผลสัมฤทธิ์ทางการเรียนรู้ หมายถึง  
การเปรียบเทียบผลต่างคะแนนการสอบของผู้เรียนหลังจากที่เรียนด้วยบทเรียนคอมพิวเตอร์การสอน  
(Post-test) และคะแนนสอบก่อนเรียน (Pre-test) ซึ่งคะแนนสอบหลังเรียนจะต้องสูงกว่าคะแนนสอบ  
ก่อนเรียนอย่างน้อย 60 ขึ้นไป บทเรียนคอมพิวเตอร์การสอนที่สร้างขึ้น ทำให้ผู้เรียนมีผลสัมฤทธิ์  
ทางการเรียนสูงขึ้นระดับที่ใช้ได้การประเมินผลสัมฤทธิ์ทางการเรียนรู้ สามารถทำได้หลายวิธี เช่น  
การประเมินโดยยึดเกณฑ์เป็นหลักได้แก่ การประเมินแบบเทียบเปอร์เซ็นต์ และการประเมินโดยยึด

กลุ่มผู้เรียนเป็นหลัก โดยทั่วไป การตัดสินผลการสอบ เราถือว่า ถ้าใครสอบได้ 60% ขึ้นไป แสดงว่าสอบผ่าน และถ้าต่ำกว่า 60% ถือว่าสอบตก ซึ่งการตัดสินนี้ไม่ใช่มาตรฐานสำหรับทุกวิชา ดังนั้น จึงมีการจัดสเกลการตัดสินการเรียนเพื่อให้สามารถเลือกใช้ได้เหมาะสมกับความยากง่ายของข้อสอบและเนื้อหาวิชา คือ ถ้าข้อสอบหรือเนื้อหาที่ยากมาก ก็จะมีเกณฑ์การประเมินที่ต่ำลงมา ส่วนข้อสอบหรือเนื้อหาที่ง่ายมาก ก็จะมีเกณฑ์การประเมินที่สูงขึ้น [28] ดังตารางที่ 2.3

ตารางที่ 2.3 แสดงระดับคะแนน

ระดับคะแนน	สเกล 1	สเกล 2	สเกล 3
A หรือ 4	90 ขึ้นไป	90 ขึ้นไป	95 ขึ้นไป
B หรือ 3	75 – 89	80 – 89	85 – 94
C หรือ 2	60 – 74	70 – 79	75 – 84
D หรือ 1	45 – 59	60 – 69	65 – 74
F หรือ 0	ต่ำกว่า 45	ต่ำกว่า 60	ต่ำกว่า 65

## 2.6 หลักการพัฒนabatเรียนคอมพิวเตอร์การสอน

รูปแบบในการพัฒนabatเรียนคอมพิวเตอร์การสอนประเภทต่างๆ ได้มีผู้เสนอแนวทางการพัฒนาไว้หลายแนวคิดในที่นี้จะขอกล่าวถึง หลักการพัฒนานาคอมพิวเตอร์การสอน [29] ได้เสนอขั้นตอนการพัฒนาคอมพิวเตอร์การสอน

### 2.6.1 หลักการพัฒนabatเรียนคอมพิวเตอร์การสอน

การพัฒนabatเรียน ผู้พัฒนาควรต้องเริ่มจากปัจจัยนำเข้าเพื่อค้นหาหัวเรื่องที่จะพัฒนาวัตถุประสงค์และกลุ่มเป้าหมายให้ชัดเจน ดังรายละเอียดต่อไปนี้

#### ก. หัวเรื่องที่จะพัฒนา

1. หัวเรื่องจากวิชาที่มีอยู่ในหลักสูตร หัวเรื่องชนิดนี้จะมีรายละเอียดเนื้อหาวิชากำกับรวมทั้งมีวัตถุประสงค์และกลุ่มเป้าหมายชัดเจน ส่วนใหญ่จะมาจากหลักสูตรหรือเอกสาร ที่ได้มีภาระบารายละเอียดชัดเจนอยู่แล้ว

2. หัวเรื่องทั่วไปที่ไม่มีอยู่ในหลักสูตร คือหัวข้อเรื่องทั่วไปที่จัดสร้างขึ้นให้ความรู้ทักษะเฉพาะด้าน เช่น การทำบทเรียนคอมพิวเตอร์เพื่อใช้ในการฝึกอบรม การสร้างบทเรียนในลักษณะนี้ ผู้สร้างจะต้องกำหนดวัตถุประสงค์และเป้าหมายให้ชัดเจนก่อน

#### ข. วัตถุประสงค์การผลิตบทเรียน

วัตถุประสงค์การผลิตบทเรียนเปรียบเสมือนเป้าหมายที่เราต้องการให้เกิดขึ้นกับผู้เรียนหลังจากเรียนเนื้อหาจนจบแล้ว ส่วนใหญ่จะมี 2 ลักษณะคือ

1. วัตถุประสงค์ทั่วไป เป็นวัตถุประสงค์โดยรวมของบทเรียน ที่เมื่อผู้เรียนเรียนจบแล้วจะมีความรู้ในด้านใดบ้าง

2. วัตถุประสงค์เชิงพฤติกรรม หมายถึง พฤติกรรมที่มุ่งหวังให้ผู้เรียนสามารถปฏิบัติได้หลังจากเรียนจบแล้ว ซึ่งพฤติกรรมนี้ต้องสามารถวัดได้

ค. กลุ่มเป้าหมายในการผลิตบทเรียนนั้น ผู้ผลิตจะต้องทราบกลุ่มเป้าหมายว่าใครเป็นผู้ใช้บทเรียน เป็นนักเรียน พนักงานบริษัท กลุ่มเป้าหมายมีความสนใจมีความถนัดมีพื้นฐานความรู้อะไร ซึ่งถ้าผู้ผลิตทราบรายละเอียดเกี่ยวกับกลุ่มผู้เรียนที่ชัดเจนแล้วจะทำให้ง่ายต่อการผลิตบทเรียนและสามารถผลิตบทเรียนได้เหมาะสมกับผู้เรียนมากที่สุด

สรุป การพัฒนาบทเรียน ผู้พัฒนาควรต้องเริ่มจากปัจจัยนำเข้า เพื่อค้นหาหัวเรื่องที่จะพัฒนา วัตถุประสงค์ การผลิตบทเรียน และกลุ่มเป้าหมายในการผลิตบทเรียนให้ชัดเจน

## 2.6.2 ขั้นตอนการพัฒนาบทเรียนคอมพิวเตอร์การสอน

ขั้นตอนการพัฒนาบทเรียนคอมพิวเตอร์การสอนที่จะกล่าวถึงต่อไปนี้เป็นการพัฒนาบทเรียนคอมพิวเตอร์การสอน (CAI) ซึ่งเป็นไปตามแนวทางของคณะครุศาสตร์อุตสาหกรรมและเทคโนโลยี มหาวิทยาลัยเทคโนโลยีพระจอมเกล้าธนบุรีพัฒนาขึ้นโดย [20] ขั้นตอนทั้งกระบวนการได้แบ่งเป็น 16 ขั้นตอนซึ่งมีรายละเอียดดังนี้

1. ช่วงการวิเคราะห์เนื้อหา
  - 1.1 สร้างแผนภูมิตระดมสมอง
  - 1.2 การสร้างแผนภูมิหัวข้อสัมพันธ์
  - 1.3 การสร้างแผนภูมิโครงข่ายเนื้อหา
2. ช่วงการออกแบบหน่วยการเรียนรู้
  - 2.1 การกำหนดกลวิธีในการนำเสนอ และเขียนวัตถุประสงค์เชิงพฤติกรรมของเนื้อหา
  - 2.2 การออกแบบแผนภูมิการนำเสนอในแต่ละหน่วยการเรียนรู้
3. ช่วงการพัฒนาหน่วยการเรียนรู้
  - 3.1 การเขียนรายละเอียดเนื้อหาลงบนกรอบการสอน
  - 3.2 การจัดลำดับกรอบการสอน
  - 3.3 การตรวจสอบความถูกต้องของเนื้อหา
  - 3.4 การสร้างแบบทดสอบวัดผลสัมฤทธิ์ทางการเรียนของบทเรียนคอมพิวเตอร์การสอน

4. ช่วงการพัฒนาเนื้อหาลงบนคอมพิวเตอร์
  - 4.1 การเลือกโปรแกรมที่ใช้ในการนำเสนอบทเรียน
  - 4.2 การพัฒนาและจัดเตรียมสื่อที่ใช้ประกอบบทเรียน
  - 4.3 การนำกรอบการสอนลงโปรแกรม
5. ช่วงการประเมินผล
  - 5.1 การตรวจสอบคุณภาพมัลติมีเดียของบทเรียน
  - 5.2 การทดลองกระบวนการหาประสิทธิภาพ
  - 5.3 การทดสอบหาประสิทธิภาพของบทเรียนและประสิทธิผลทางการเรียน
  - 5.4 จัดทำคู่มือการใช้บทเรียนคอมพิวเตอร์

ก. การวิเคราะห์เนื้อหา (Content Analysis) การวิเคราะห์เนื้อหา ประกอบด้วย 3 ขั้นตอน ได้แก่

1. การสร้างแผนภูมิระดมสมอง (Brainstorming Chart Creation) เป็นแผนภูมิที่แสดงให้เห็นว่าควรมีหัวข้อใดที่อยู่ในบทเรียน แต่ละหัวข้อจะมีเส้นเชื่อมแสดงความสัมพันธ์กับหัวข้ออื่น หลักการของการระดมสมองคือ การจัดผู้เชี่ยวชาญด้านเนื้อหา 3 ท่านให้ทุกคนคิดและแสดงออกอย่างอิสระ จะไม่มีการโต้แย้งจากสมาชิกในกลุ่มอย่างเด็ดขาด

2. การสร้างแผนภูมิหัวข้อสัมพันธ์ (Concept Chart Creation) คือการจัดกลุ่มของหัวเรื่องที่ระดมสมองได้ ให้เป็นกลุ่มหรือหมวดหมู่ที่สัมพันธ์กัน โดยนำแผนภูมิระดมสมองมาทำการศึกษา ความถูกต้อง สอดคล้องกับทฤษฎีหลักการเหตุผลความสัมพันธ์และความต่อเนื่องกันของหัวข้ออย่างละเอียด

3. การสร้างแผนภูมิโครงข่ายเนื้อหา (Content Network Chart Creation) คือนำหัวเรื่องที่ได้จากแผนภูมิหัวข้อสัมพันธ์มาจัดลำดับความสำคัญของเนื้อหา โดยพิจารณาลำดับก่อนหลัง เนื้อหาบางอย่างก็จะเป็นพื้นฐานสำหรับเนื้อหาต่อไป เช่น การบวก การลบ ก็จะเป็นพื้นฐานของการคูณและการหารต้องผู้เรียน เรียนเรื่องการบวก การลบก่อน แล้วจึงเรียนการคูณ การหาร

ข. การออกแบบหน่วยการเรียนรู้ (Design) การออกแบบหน่วยการเรียนรู้ (Design) มี 2 ขั้นตอน ได้แก่

1. กำหนดกลวิธีในการนำเสนอและเขียนวัตถุประสงค์เชิงพฤติกรรมของเนื้อหาโดยการแบ่งเนื้อหาวิชาออกเป็นหน่วยการเรียนรู้ เพื่อให้เหมาะสมกับการเรียนในแต่ละครั้ง โดยเปรียบเทียบกับการสอนในห้องเรียนแบบปกติ ใช้เวลา 60 นาทีหรือ 120 นาทีต่อหน่วยการเรียนรู้ เมื่อแบ่งเนื้อหาออกเป็นหน่วยการเรียนรู้ได้แล้วก็ต้องกำหนดอันดับของแต่ละหน่วยโดยเขียนเป็นตัวเลขลงไป จากนั้นก็ทำการเขียนวัตถุประสงค์เชิงพฤติกรรมของเนื้อหาแต่ละหน่วยการเรียนรู้

2. การออกแบบแผนภูมิการนำเสนอในแต่ละหน่วยการเรียนรู้เป้าหมายสำหรับการออกแบบคือ การให้ผู้เรียนเกิดการเรียนรู้ตามวัตถุประสงค์พฤติกรรมที่ตั้งไว้ ในการออกนั้นจะคำนึงถึงกระบวนการนำเสนอทั้งหมด ซึ่งจะมีการนำเข้าบทเรียน การนำเสนอเนื้อหา การทบทวนเสริมความเข้าใจ และการสรุปบทเรียนรวมทั้งใช้เทคนิควิธีการสอนการใช้สื่อต่างๆที่เหมาะสม

#### ค. การพัฒนาหน่วยการเรียนรู้ (Development)

การพัฒนาหน่วยการเรียนรู้ (Development) ประกอบด้วยขั้นตอนต่างๆ 4 ขั้นตอนได้แก่

1. การเขียนรายละเอียดเนื้อหาหลงบนกรอบการสอนการเขียนสคริปต์นี้ หากเปรียบเทียบกับการผลิตรายการโทรทัศน์ก็คือการเขียนบทก่อนถ่ายทำจริง สำหรับการเขียนเนื้อหาหลงบนกรอบการสอนจะต้องเขียนไปที่ละกรอบการสอนตามลำดับเนื้อหา จบเนื้อหา

2. การจัดลำดับกรอบการสอน เป็นการนำกรอบการสอนมาตรวจสอบลำดับการนำเสนอตามที่ได้ออกแบบไว้ ว่ามีความต่อเนื่องกันหรือไม่ โดยตรวจสอบความต่อเนื่องภายในหน่วยการเรียนรู้เดียวกันเพื่อดูว่ามีความเหมาะสมต่อเนื่องกันหรือไม่และตอบสนองวัตถุประสงค์พฤติกรรมครบถ้วนหรือไม่จากนั้นตรวจสอบเชื่อมโยงเนื้อหากันในแต่ละหน่วยการเรียนรู้ว่าเป็นไปตามที่วิเคราะห์ไว้หรือไม่

3. การตรวจสอบความถูกต้องของเนื้อหาที่จะพัฒนาขึ้น โดยทำ 2 ด้านต่อเนื่องกันได้แก่

3.1 การตรวจสอบความถูกต้องโดยผู้เชี่ยวชาญด้านเนื้อหาเป็นการรับรองคุณภาพของเนื้อหานั้นว่าถูกต้องก่อนที่จะนำไปพัฒนาบทเรียน การตรวจสอบนั้นอาจให้ผู้เชี่ยวชาญประเมินลงในกรอบการสอนหรือประเมินควบคู่กับแบบฟอร์มที่เป็นปลายเปิด

3.2 ภายหลังจากที่ผู้เชี่ยวชาญได้ตรวจสอบความถูกต้องและทำการปรับแก้แล้ว ขั้นต่อไปให้นำไปทดลองกับกลุ่มเป้าหมายที่จะใช้เนื้อหานั้นๆ เพื่อทดสอบความเข้าใจในการเรียนเนื้อหาและการสื่อความหมายของสำนวนที่ใช้ในขั้นนี้ต้องใช้กลุ่มเป้าหมาย 9-12 คน ให้ทดลองเรียนเนื้อหาและหากไม่เข้าใจตรงไหนให้ผู้เรียนเขียนไว้ จากนั้นก็นำข้อมูลที่ได้นำมาทำการปรับแก้ให้สมบูรณ์

4. การเขียนและประเมินคุณภาพของแบบทดสอบ ในขั้นการเขียนและประเมินคุณภาพของแบบทดสอบ เริ่มจากการสร้างแบบทดสอบตามหลักการพัฒนาข้อทดสอบวัดผลสัมฤทธิ์ โดยอ้างตามวัตถุประสงค์เชิงพฤติกรรมที่สร้างไว้ จากนั้นนำไปทดลองกับกลุ่มที่เคยเรียนวิชานั้นมาแล้วจำนวน 30-100 คน นำผลมาทดสอบหาความยากง่าย ค่าอำนาจจำแนก ความเชื่อมั่นและความเที่ยง โดยข้อสอบที่ดีควรเหมาะสมกับระดับของผู้เรียนและสามารถจำแนกได้ว่าคนตอบถูกเก่งจริงและคนตอบผิดอ่อนจริง

ง. การพัฒนาเนื้อหาหลงบนคอมพิวเตอร์ ประกอบด้วย 3 ขั้นตอนได้แก่

1. การเลือกโปรแกรมที่จะใช้นำเสนอบทเรียน โปรแกรมที่จะใช้ในการนำเสนอบทเรียนสามารถแบ่งได้เป็น 2 ประเภทใหญ่ๆ คือ

1.1 โปรแกรมที่ช่วยสร้างบทเรียนคอมพิวเตอร์สำเร็จรูป (Authoring System) เป็น

โปรแกรมที่ออกแบบมาสำหรับช่วยสร้างบทเรียนคอมพิวเตอร์โดยเฉพาะมีข้อดีคือ ใช้งานง่ายและสามารถรองรับสื่อมัลติมีเดียได้อย่างมีประสิทธิภาพ ข้อเสียคือไม่เหมาะสมกับงานที่มีความสลับซับซ้อน

1.2 โปรแกรมภาษาคอมพิวเตอร์ทั่วไป เช่น ภาษาซี ภาษาแอสแซมบลี ภาษาปาสคาล Visual Basic เป็นต้น ข้อดีคือ สามารถสร้างบทเรียนที่มีความสลับซับซ้อนได้ดี ข้อด้อยคือ ใช้งานยาก ผู้ใช้ต้องมีความชำนาญด้านการเขียนโปรแกรมมาก

2. การพัฒนาและจัดเตรียมสื่อ ที่จะใช้ในการประกอบบทเรียน ขั้นตอนนี้เป็นการจัดเตรียมสื่อต่างๆที่จำเป็นต้องใช้ในการผลิตบทเรียน สื่อต่างๆที่จะต้องเตรียมได้แก่ ภาพนิ่ง ภาพเคลื่อนไหว เสียงกราฟิกต่างๆ โดยแบ่งโปรแกรมตามการใช้งาน ได้แก่

2.1 โปรแกรมผลิตงานกราฟิกและภาพนิ่ง เป็นโปรแกรมที่ใช้ในการผลิตงานกราฟิกต่างๆ เช่น ตัวอักษร ปุ่มต่างๆ พื้นหลังรวมทั้งโปรแกรมที่ใช้ในการตัดต่อ ตกแต่งภาพด้วย

2.2 โปรแกรมผลิตงานกราฟิกเคลื่อนไหว 2 หรือ 3 มิติ มักใช้ในการจำลองให้เห็นรูปร่างรูปทรง สาธิตให้เห็นถึงขั้นตอนในการทำงาน

2.3 โปรแกรมผลิตงานวีดิทัศน์ ใช้สำหรับผลิตงานวีดิทัศน์ ซึ่งรวมทั้งภาพเคลื่อนไหวและเสียง เช่น โปรแกรมแปลงสัญญาณ ภาพเคลื่อนไหวและเสียงให้เป็นสัญญาณดิจิทัล โปรแกรมตัดต่อ ตกแต่งภาพเคลื่อนไหวและเสียง เป็นต้น

2.4 โปรแกรมผลิตงานเสียง ใช้สำหรับผลิตสื่อเกี่ยวกับเสียง เช่น โปรแกรมแปลงเสียงให้เป็นสัญญาณดิจิทัล โปรแกรมตัดต่อ ตกแต่งเสียง อาจใช้ร่วมกับโปรแกรมผลิตงานวีดิทัศน์

3. นำข้อมูลเนื้อหาของโปรแกรม หลังจากเตรียมข้อมูลพร้อมแล้วในขั้นตอนนี้ นำข้อมูลเนื้อหาที่จะพัฒนาไว้บนกรอบการสอนจัดลงโปรแกรมพร้อมสื่อต่างๆ ที่จัดเตรียมไว้ผู้ดำเนินการจะต้องทำด้วยความประณีตในระหว่างทำควรตรวจสอบสื่อต่างๆและลำดับเนื้อหารวมถึงการเชื่อมโยงของเนื้อหาว่าถูกต้องหรือไม่

จ. การประเมินบทเรียน ประกอบด้วย 4 ขั้นตอนได้แก่

1. การตรวจสอบคุณภาพมัลติมีเดียของบทเรียน ขั้นตอนนี้เป็นการตรวจสอบคุณภาพมัลติมีเดียของบทเรียนคอมพิวเตอร์ที่สร้างเสร็จแล้วโดยใช้ผู้เชี่ยวชาญด้านมัลติมีเดียเป็นผู้ตรวจสอบ ซึ่งตรวจสอบสื่อต่างๆ เช่น สีของตัวอักษร สีพื้นหลัง คุณภาพเสียง ภาพที่นำมาใช้มีความชัดเจนหรือไม่ การออกแบบหน้าจอ รวมทั้งการเชื่อมโยงของกรอบการสอนในแต่ละรอบ หลังจากตรวจสอบคุณภาพด้านมัลติมีเดียเรียบร้อยแล้วนำมาปรับปรุงให้สมบูรณ์ก็จะได้บทเรียนที่พร้อม จะนำไปทดลองหาประสิทธิภาพต่อไป

2. การทดลองกระบวนการทดสอบประสิทธิภาพกระบวนการทดสอบหาประสิทธิภาพก่อนที่จะหาประสิทธิภาพจริง โดยนำกลุ่มเป้าหมายจำนวน 25 คนทำการทดลองในขณะที่ทดลองหา

ประสิทธิภาพนั้น ก็เก็บข้อมูลต่างๆเอาไว้ เช่นเวลาที่ผู้เรียนใช้ในการศึกษา การสื่อสารระหว่างบทรียนกับผู้เรียนซึ่งข้อมูลเหล่านี้ จะเป็นประโยชน์ในการหาประสิทธิภาพจริงต่อไป

3. การทดสอบหาประสิทธิภาพของบทรียนและประสิทธิผลทางการเรียน ขั้นตอนนี้เป็น การทดสอบหาประสิทธิภาพของบทรียน และประสิทธิผลทางการเรียนซึ่งจะใช้กลุ่มตัวอย่าง เป้าหมายไม่น้อยกว่า 25 คนมาทำการทดสอบหาประสิทธิภาพ ของบทรียนบทรียนที่ดี จะมีค่า ประสิทธิภาพกระบวนการเรียน จะใกล้เคียงกับประสิทธิภาพหลังการเรียนและค่าประสิทธิผลควรมี ค่าสูงกว่า 60หากได้ผลตามเป้าหมายที่ตั้งไว้ถือว่าบทรียนนั้นใช้ได้ แต่ถ้าไม่ได้ก็ให้แก้ไขทำการ ปรับปรุงให้ได้ผลตามต้องการ

4. จัดทำคู่มือการใช้บทรียนคอมพิวเตอร์การสอน ภายหลังจากการผลิตบทรียนเสร็จแล้ว จะต้องทำคู่มือการใช้บทรียน เพื่อให้ประกอบการเรียนหรือหากมีปัญหาสงสัยก็สามารถเปิดดูได้จาก คู่มือนี้ คู่มือจะเป็นจุดเริ่มต้นที่ทำให้ผู้เรียนเข้าหาบทรียนคอมพิวเตอร์การสอนได้สะดวกและถูกต้อง ภายในคู่มือจะประกอบด้วยหัวข้อดังนี้

- 4.1 บทนำ
- 4.2 เป้าหมายของบทรียน
- 4.3 อุปกรณ์ที่ใช้งาน
- 4.4 การติดตั้งโปรแกรม
- 4.5 การกำหนดหน้าจอโมนิเตอร์
- 4.6 การเริ่มเข้าบทรียน
- 4.7 ข้อมูลเสริมที่ควรทราบ
- 4.8 ข้อควรระวังในการใช้งาน
- 4.9 ข้อมูลผู้พัฒนาบทรียน
- 4.10 วันที่เผยแพร่

### 2.6.3 การตรวจสอบคุณภาพมัลติมีเดียของบทรียน

การตรวจสอบคุณภาพมัลติมีเดียของบทรียนของบทรียน แบ่งเป็น 2 ด้านคือ

1. ตรวจสอบคุณภาพด้านสื่อ โดยผู้เชี่ยวชาญด้านสื่อมัลติมีเดียและนักเทคโนโลยีทางการศึกษาหรือเทียบเท่า ซึ่งมีหน้าที่ในการให้คำปรึกษาด้านเทคนิคการผลิตรวมทั้งมีหน้าที่ในการ ตรวจสอบคุณภาพของสื่อและเทคนิคในการนำเสนอของบทรียนที่สร้างขึ้น

2. เกณฑ์ในการตรวจสอบคุณภาพมัลติมีเดียของบทรียน โดยการตรวจสอบจากผู้เชี่ยวชาญ ทั้ง 2 ด้านคือ

ก. การตรวจสอบ โดยผู้เชี่ยวชาญด้านเนื้อหา แบ่งออกเป็น 3 ส่วนคือ

1. เกณฑ์การตรวจสอบเนื้อหา

- 1.1 ความถูกต้องของการนำเสนอเนื้อหาบนหน้าจอ
  - 1.2 ความถูกต้องของเนื้อหาที่นำเสนอโดยสื่อที่เหมาะสม
  - 1.3 ความถูกต้องของวิธีการปรากฏสื่อ
  2. เกณฑ์ตรวจสอบการปฏิสัมพันธ์
    - 2.1 การปฏิสัมพันธ์ในบทเรียนในบทเรียน
    - 2.2 การปฏิสัมพันธ์ในแบบฝึกหัด
    - 2.3 การปฏิสัมพันธ์ในแบบทดสอบ
  3. เกณฑ์ตรวจสอบโครงสร้างของบทเรียน
- ข. การตรวจสอบโดยผู้เชี่ยวชาญด้านเทคโนโลยีมัลติมีเดีย
1. เกณฑ์พิจารณาการนำเสนอมัลติมีเดีย
    - 1.1 องค์ประกอบของหน้าจอ
    - 1.2 พื้นหลัง
    - 1.3 ตัวอักษร
    - 1.4 ปุ่มต่างๆ
    - 1.5 การเปลี่ยนหน้าจอ
    - 1.6 เสียง
    - 1.7 ภาพประกอบ
    - 1.8 ภาพเคลื่อนไหว
    - 1.9 วิดีทัศน์
  2. เกณฑ์ตรวจสอบการปฏิสัมพันธ์
    - 2.1 การปฏิบัติสัมพันธ์ในบทเรียน
    - 2.2 การปฏิบัติสัมพันธ์ในแบบฝึกหัด
    - 2.3 การปฏิบัติสัมพันธ์ในแบบทดสอบ
  3. โครงสร้างบทเรียน
    - 3.1 เข้าถึงเนื้อหาง่าย
    - 3.2 ความสมบูรณ์ของการเชื่อมโยงและการเปลี่ยนหน้าจอ
    - 3.3 การออกจากโปรแกรมสะดวก
    - 3.4 ให้โอกาสเลือกเรียนต่อจากครั้งก่อนได้

หลังจากที่ผู้เชี่ยวชาญตรวจสอบคุณภาพของสื่อแล้ว มีสิ่งใดที่ต้องทำการปรับปรุงก็ต้องแก้ไขตามที่ผู้เชี่ยวชาญได้เสนอแนะ เมื่อแก้ไขเสร็จแล้วก็ให้ผู้เชี่ยวชาญดูอีกครั้ง หากถูกต้องถือว่าใช้ได้

## 2.7 การวัดความพึงพอใจของผู้เรียนต่อการใช้บทเรียนคอมพิวเตอร์ช่วยสอน

การวัดความพึงพอใจของผู้เรียนที่มีต่อบทเรียนคอมพิวเตอร์ช่วยสอน เป็นการวัดทัศนคติ ทั้งในด้านของเครื่องมือที่สร้าง และกระบวนการเรียน ดังนั้นจึงจำเป็นต้องอาศัยแบบสอบถามวัดทัศนคติเป็นเครื่องมือในการวัด

รวีวรรณ ชินะตระกูล [30] ได้กล่าวว่า การสร้างแบบวัดโดยวิธีของ Likert หรือที่เรียกว่า Likert Scale นิยมใช้วัดเกี่ยวกับหัวข้อต่อไปนี้ คือ เจตคติ ความคิดเห็น วัดความต้องการ วัดแรงจูงใจ วัดทัศนคติในการเรียน ในการสร้างแบบวัดมีหลักเกณฑ์ในการสร้าง ดังนี้คือ ควรเขียนข้อความในเชิง เห็นด้วย ไม่เห็นด้วย โดยควบคุมสิ่งที่จะวัด นำข้อความที่เขียนนั้น ไปให้ผู้เชี่ยวชาญ หรือผู้รู้ทางภาษา พิจารณาว่าถูกต้องหรือไม่ แล้วนำมาแก้ไขให้ถูกต้อง จากนั้นนำข้อความมาจัดพิมพ์เป็นแบบวัดเจตคติ หรือความคิดเห็นพร้อมคำชี้แจงในการตอบ ตัดสินใจว่าใช้มาตราวัด(Scale)เท่าใด เช่น ใช้มาตราวัด 5 ระดับ คือ มากที่สุด มาก ปานกลาง น้อย น้อยที่สุด หรือใช้มาตราวัด 3 ระดับ คือ มากที่สุด ปานกลาง น้อยที่สุด

การวัดเจตคติของผู้เรียนต่อการใช้บทเรียนสำเร็จรูปคอมพิวเตอร์นั้น เป็นการวัดเจตคติของผู้เรียนเกี่ยวกับสื่อมัลติมีเดียที่ใช้ในการสร้างเป็นบทเรียนสำเร็จรูปคอมพิวเตอร์ เนื่องจากบทเรียนสำเร็จรูปคอมพิวเตอร์เป็นการพัฒนาขึ้นเพื่อใช้ในการศึกษด้วยตนเองของผู้เรียน จึงจำเป็นต้องมีสิ่งเร้าในการเรียนรู้ และหากพบว่าผู้เรียนมีระดับเจตคติในระดับสูง นั้นหมายความว่าบทเรียนนั้นสามารถสร้างแรงจูงใจให้กับผู้เรียนเกิดความอยากเรียนรู้ได้ ซึ่งในการวัดระดับเจตคติของผู้เรียนต่อการใช้บทเรียนสำเร็จรูปคอมพิวเตอร์นั้นจะทำการวัดอยู่ 2 ด้าน คือ

1. การวัดระดับเจตคติด้านการนำเสนอมีเดีย ประกอบด้วย องค์ประกอบของหน้าจอ พื้นหลัง ตัวอักษร ปุ่มต่างๆ การเปลี่ยนหน้าจอ เสียง ภาพประกอบ ภาพเคลื่อนไหว วิดีทัศน์
2. การวัดระดับเจตคติด้านปฏิสัมพันธ์ ประกอบด้วย การปฏิสัมพันธ์ในบทเรียน การปฏิสัมพันธ์ในแบบฝึกหัด การปฏิสัมพันธ์ในแบบทดสอบ โครงสร้างบทเรียน เป็นต้น

## 2.8 งานวิจัยที่เกี่ยวข้อง

งานวิจัยที่เกี่ยวข้องกับบทเรียนคอมพิวเตอร์ช่วยสอนมีมากมายที่แสดงให้เห็นถึงประโยชน์ และเพิ่มประสิทธิภาพการเรียนการสอนที่ก่อให้เกิดความสนใจในการเรียน และการเปลี่ยนพฤติกรรมการเรียนของผู้เรียน จากการศึกษาผลงานวิจัยที่เกี่ยวข้องกับการสร้างบทเรียนคอมพิวเตอร์ช่วยสอนหลายๆ เรื่อง ผู้วิจัยจึงรวบรวมส่วนที่เกี่ยวข้องมาเป็นอย่างดีและแนวทางการศึกษาเพื่อนำไปปรับใช้กับการทำวิจัยครั้งนี้ ประกอบด้วยงานวิจัยดังต่อไปนี้

ราชัน อุดมคำ [31] ได้ทำการวิจัยเรื่องบทเรียนคอมพิวเตอร์ผ่านเครือข่าย เรื่องงานเครื่องมือกล 1 เพื่อหาประสิทธิภาพของบทเรียน ผลสัมฤทธิ์ทางการเรียน และความพึงพอใจของผู้เรียนที่มีต่อบทเรียนคอมพิวเตอร์ผ่านเครือข่าย เรื่องงานเครื่องมือกล 1 โดยใช้กลุ่มตัวอย่างเป็นนักเรียนระดับประกาศนียบัตรวิชาชีพ แผนกวิชาช่างกลโรงงาน คณะวิชาช่างกลโลหะ วิทยาลัยเทคนิคร้อยเอ็ด จำนวน 30 คน ผลการวิจัยพบว่า บทเรียนคอมพิวเตอร์ผ่านเครือข่าย เรื่องงานเครื่องมือกล 1 ที่สร้างขึ้นมีประสิทธิภาพ 79.89/80.67 ซึ่งสูงกว่าเกณฑ์ที่กำหนด 80/80 ผู้เรียนมีผลสัมฤทธิ์ทางการเรียนเพิ่มขึ้นอย่างมีนัยสำคัญทางสถิติที่ระดับ .01 และความพึงพอใจของผู้เรียนที่มีต่อบทเรียนคอมพิวเตอร์ผ่านเครือข่ายเรื่องงานเครื่องมือกล 1 อยู่ในระดับมาก สรุปได้ว่า บทเรียนคอมพิวเตอร์ผ่านเครือข่าย เรื่องงานเครื่องมือกล 1 สามารถนำไปใช้ในการเรียนรู้ด้วยตนเองได้

อภิชาติ ศรีประดิษฐ์ [32] ได้ทำการวิจัยบทเรียนคอมพิวเตอร์ช่วยสอน เรื่องระบบพิกัดและงานสวมตามระบบ ISO หลักสูตรครุศาสตร์อุตสาหกรรมบัณฑิต สาขาวิศวกรรมเครื่องกล คณะครุศาสตร์อุตสาหกรรม สถาบันเทคโนโลยีพระจอมเกล้าพระนครเหนือ มีวัตถุประสงค์เพื่อพัฒนาและหาประสิทธิภาพบทเรียน กลุ่มทดลองได้แก่นักศึกษาระดับปริญญาตรี 4 ปี ชั้นปีที่ 1 สาขาวิชาวิศวกรรมเครื่องกล คณะครุศาสตร์อุตสาหกรรม สถาบันเทคโนโลยีพระจอมเกล้าพระนครเหนือ จำนวน 30 คน ผลวิจัยปรากฏว่า บทเรียนคอมพิวเตอร์ช่วยสอนเรื่องระบบพิกัดและงานสวมตามระบบ ISO มีประสิทธิภาพ 83.20/81.20 และผลสัมฤทธิ์ทางการเรียนด้วยบทเรียนคอมพิวเตอร์หลังเรียนสูงกว่าก่อนเรียนอย่างมีนัยสำคัญทางสถิติที่ระดับ .05

วีรวัฒน์ เวียงสันเทียะ [33] ได้วิจัยบทเรียนคอมพิวเตอร์การสอนวิชาเขียนแบบเทคนิคเบื้องต้น เพื่อพัฒนาบทเรียนคอมพิวเตอร์การสอน ศึกษาประสิทธิภาพของบทเรียนคอมพิวเตอร์การสอนและผลสัมฤทธิ์ทางการเรียนของผู้เรียน กลุ่มตัวอย่างที่ใช้ประกอบด้วย นักเรียนระดับประกาศนียบัตรวิชาชีพ วิทยาลัยการอาชีพปากช่อง จำนวน 30 คน, นักเรียนระดับประกาศนียบัตรวิชาชีพ วิทยาลัยการอาชีพแก่งคร้อ จำนวน 30 คน, นักเรียนระดับประกาศนียบัตรวิชาชีพ วิทยาลัยเทคนิคนครราชสีมา จำนวน 30 คน เพื่อหาประสิทธิภาพของบทเรียนคอมพิวเตอร์การสอน และผลสัมฤทธิ์ทางการเรียนของผู้เรียน ผลการวิจัยพบว่า บทเรียนคอมพิวเตอร์การสอนที่สร้างขึ้นมีประสิทธิภาพ 82.19/80.60 สูงกว่าเกณฑ์ที่กำหนดไว้ 80/80 เมื่อนำคะแนนสอบก่อนเรียน และคะแนนสอบหลังเรียนมาวิเคราะห์เพื่อหาประสิทธิผล พบว่าได้ประสิทธิภาพหลังกระบวนการ (Epost) = 80.60 และหาประสิทธิภาพก่อนกระบวนการ (Epre) = 27.22 ดังนั้นบทเรียนคอมพิวเตอร์การสอนที่สร้างขึ้นทำให้ผู้เรียนมีประสิทธิผลทางการเรียนเพิ่มขึ้น 53.38 และเมื่อนำคะแนนเฉลี่ยของแบบทดสอบก่อนเรียนและคะแนนเฉลี่ยหลังเรียนมาเปรียบเทียบกับด้วยการทำทดสอบค่าที (t-test) พบว่ามีผลสัมฤทธิ์ทางการ

เรียนแตกต่างกันอย่างมีนัยสำคัญที่ระดับ .05 และระดับความพึงพอใจของกลุ่มตัวอย่าง ที่มีต่อบทเรียนคอมพิวเตอร์การสอนนี้ พบว่า กลุ่มตัวอย่างมีความพึงพอใจอยู่ระดับดี

บรรจง อธิไกรมงคล [34] ได้วิจัยการพัฒนาระบบบทเรียนคอมพิวเตอร์การสอน วิชางานฝึกฝีมือ โดยใช้กลุ่มตัวอย่างเป็นนักเรียนคณะวิชาช่างอุตสาหกรรม สาขาวิชาช่างไฟฟ้ากำลัง จากวิทยาลัยการอาชีพพนมสารคามจำนวน 30 คน และนักเรียนจากวิทยาลัยเทคนิคฉะเชิงเทรา จำนวน 30 คน ผลการวิจัยพบว่า บทเรียนคอมพิวเตอร์ช่วยสอนที่สร้างขึ้นมีประสิทธิภาพ 84.69/83.67 สูงกว่าเกณฑ์ที่กำหนด 80/80 และความพึงพอใจของกลุ่มตัวอย่างที่มีต่อบทเรียนการสอนมีค่าเฉลี่ยเท่ากับ 4.43 อยู่ในระดับความพึงพอใจมาก

ไพรัตน์ นันตระกูล [35] ได้ทำการวิจัยเรื่องการสร้างบทเรียนคอมพิวเตอร์ช่วยสอนระบบมัลติมีเดีย เรื่องสัญลักษณ์งานเชื่อม เพื่อหาประสิทธิภาพของบทเรียน หาผลสัมฤทธิ์ทางการเรียนของผู้เรียน และวัดเจตคติของผู้เรียนที่เรียนผ่านบทเรียนคอมพิวเตอร์ช่วยสอนระบบมัลติมีเดีย เรื่องสัญลักษณ์งานเชื่อม โดยใช้กลุ่มตัวอย่างเป็นนักศึกษาระดับประกาศนียบัตรวิชาชีพชั้นสูง (ปวส.) สาขาวิชาเทคนิคโลหะ วิทยาลัยเทคนิคสกลนคร จำนวน 34 คน ผลการวิจัยพบว่า บทเรียนคอมพิวเตอร์ช่วยสอนระบบมัลติมีเดีย เรื่องสัญลักษณ์งานเชื่อม ที่สร้างขึ้นมีประสิทธิภาพ 81.48/80.52 สูงกว่าเกณฑ์ที่กำหนด 80/80 ผู้เรียนมีผลสัมฤทธิ์ทางการเรียนเพิ่มขึ้น อย่างมีนัยสำคัญทางสถิติที่ระดับ .01 และเจตคติของผู้เรียนที่มีต่อบทเรียนคอมพิวเตอร์ช่วยสอนอยู่ในระดับดี สรุปได้ว่า บทเรียนคอมพิวเตอร์ช่วยสอนระบบมัลติมีเดีย เรื่อง สัญลักษณ์งานเชื่อม ที่สร้างขึ้นมีคุณภาพ สามารถนำไปใช้ในการเรียนรู้ด้วยตนเองได้

อนุรักษ์ ไทยสนธิ [36] ได้ทำการวิจัยเรื่องการศึกษาผลสัมฤทธิ์ทางการเรียน เรื่อง การอ่านค่าของเวอร์เนีย การวิจัยครั้งนี้มีวัตถุประสงค์ เพื่อพัฒนาระบบบทเรียนคอมพิวเตอร์ช่วยสอน ให้มีประสิทธิภาพตามเกณฑ์ 80/80 เพื่อเปรียบเทียบผลสัมฤทธิ์ทางการเรียนของนักศึกษาที่เรียนด้วยบทเรียนคอมพิวเตอร์ช่วยสอน เพื่อศึกษาความพึงพอใจของนักศึกษาระดับประกาศนียบัตรวิชาชีพชั้นสูงที่มีต่อบทเรียนคอมพิวเตอร์ช่วยสอน โดยกลุ่มตัวอย่างที่ใช้ในการวิจัยนักศึกษาชั้นปีที่ 1 แผนกวิชาช่างกลโรงงาน วิทยาลัยเทคนิคสุพรรณบุรี ปีการศึกษา 2548 จำนวน 60 คน ผลการวิจัยพบว่า บทเรียนคอมพิวเตอร์ช่วยสอน เรื่อง การอ่านค่าของเวอร์เนีย ของนักศึกษาระดับประกาศนียบัตรวิชาชีพชั้นปีที่ 1 มีประสิทธิภาพ 80.03/81.47 สูงกว่าเกณฑ์ 80/80 ผลการศึกษาผลสัมฤทธิ์ของการเรียนของนักเรียนประกาศนียบัตรวิชาชีพชั้นปีที่ 1 เรียนด้วยบทเรียนคอมพิวเตอร์ช่วยสอน เรื่อง การอ่านค่าของเวอร์เนียคาลิปเปอร์ และการเรียนด้วยวิธีสอนแบบปกติมีผลสัมฤทธิ์ทางการเรียนแตกต่างกัน อย่างมี

นัยสำคัญทางสถิติที่ระดับ .05 ความพึงพอใจของนักศึกษาระดับประกาศนียบัตรวิชาชีพ ชั้นปีที่ 1 ที่มีต่อบทเรียนคอมพิวเตอร์ช่วยสอน เรื่อง การอ่านค่าของเวอร์เนีย อยู่ในระดับมาก

ไพโรแก้ว กลั่นคิด [37] ได้วิจัยบทเรียนคอมพิวเตอร์ช่วยสอน เรื่อง การเขียนแบบเฟืองตรงฟันโค้ง อินโวลูทจากกลุ่มตัวอย่างจำนวน 40 คน โดยแบ่งออกเป็น 2 กลุ่ม คือ กลุ่มที่ 1 กลุ่มที่ใช้หาหาประสิทธิภาพและบทเรียนคอมพิวเตอร์ช่วยสอน จำนวน 20 คน และกลุ่มที่ 2 คือ กลุ่มที่ใช้สำหรับการเรียน โดยวิธีการสอนแบบปกติ จำนวน 20 คน ผลการวิจัยพบว่า บทเรียนคอมพิวเตอร์ช่วยสอนที่สร้างขึ้นมีประสิทธิภาพตามเกณฑ์ที่กำหนด คือ 85.25/82.50 และผลสัมฤทธิ์ทางการเรียนนักศึกษาที่เรียนโดยบทเรียนคอมพิวเตอร์ช่วยสอนมีผลสัมฤทธิ์ทางการเรียนสูงกว่านักศึกษาที่เรียนโดยวิธีการสอนแบบปกติอย่างมีนัยสำคัญทางสถิติที่ ระดับ .05

วีระยุทธ ไชยมนตรี [38] ได้ทำการวิจัยเรื่องบทเรียนคอมพิวเตอร์ช่วยสอน เรื่อง ความรู้พื้นฐานของกลศาสตร์ การวิจัยในครั้งนี้มีวัตถุประสงค์เพื่อสร้างและหาประสิทธิภาพของบทเรียนคอมพิวเตอร์ช่วยสอนตามเกณฑ์ที่กำหนด 80 : 80 และเพื่อเปรียบเทียบผลสัมฤทธิ์ทางการเรียนระหว่างการเรียนด้วยบทเรียนคอมพิวเตอร์ช่วยสอนกับการสอนปกติ เรื่องความรู้พื้นฐานของกลศาสตร์ กลุ่มตัวอย่างเป็นผู้เรียนระดับประกาศนียบัตรวิชาชีพชั้นสูง ชั้นปีที่ 1 แผนกช่างก่อสร้าง และแผนกช่างโยธา วิทยาลัยเทคนิคนครพนม ภาคเรียนที่ 1 ปีการศึกษา 2545 ผลการวิจัยบทเรียนคอมพิวเตอร์ช่วยสอนที่ผู้วิจัยสร้างขึ้น พบว่าได้ค่าประสิทธิภาพ 88.17:84.67 ซึ่งได้ตามเกณฑ์ที่กำหนด และจากการเปรียบเทียบผลสัมฤทธิ์ทางการเรียนของนักศึกษาที่เรียนด้วยบทเรียนคอมพิวเตอร์ช่วยสอนสูงกว่าการสอนปกติอย่างมีนัยสำคัญทางสถิติที่ระดับ .05

อนุชา บุญสุวรรณ [39] ได้ทำการวิจัยเรื่องการสร้างและหาประสิทธิภาพบทเรียนคอมพิวเตอร์ช่วยสอน วิชางานปรับอากาศรถยนต์ มีวัตถุประสงค์เพื่อสร้างและหาประสิทธิภาพบทเรียนคอมพิวเตอร์ช่วยสอน วิชางานปรับอากาศรถยนต์ (รหัสวิชา 21012105) หลักสูตรกรมอาชีวศึกษา พ.ศ.2545 (ปรับปรุง 2546) โดยทดลองใช้กับกลุ่มตัวอย่างซึ่งเป็นนักศึกษาระดับประกาศนียบัตรวิชาชีพ สาขาช่างยนต์ ชั้นปีที่ 3 ในภาคเรียนที่ 2 ปีการศึกษา 2547 ของโรงเรียนเทคโนโลยีสยาม จำนวน 60 คน ผลการวิจัยปรากฏว่าบทเรียนคอมพิวเตอร์ช่วยสอนที่สร้างขึ้น มีประสิทธิภาพ 85.07/81.04 ซึ่งสูงกว่าเกณฑ์ 80/80 ที่กำหนดไว้

รมย์ อนันตโสภณ [40] ได้วิจัยบทเรียนคอมพิวเตอร์ช่วยสอน เรื่อง การอ่านแบบจากภาพถ่าย จากกลุ่มตัวอย่างเป็นนักเรียนระดับชั้นมัธยมศึกษาปีที่ 2 โรงเรียนนาสวรรค์พิทยาคม จังหวัดหนองคาย จำนวน 60 คน โดยแบ่งออกเป็น 3 กลุ่ม ๆ ละ 20 คน คือ กลุ่มทดลอง ที่ 1 เป็นกลุ่มทดลองเพื่อหา

ประสิทธิภาพของบทเรียนคอมพิวเตอร์ช่วยสอน กลุ่มควบคุมที่เรียนปกติตามวิธีการสอนของครูผู้สอน และกลุ่มทดลองที่ 2 เป็นกลุ่มที่ดำเนินการเรียนด้วยบทเรียนคอมพิวเตอร์ช่วยสอน ผลการวิจัยพบว่า บทเรียนคอมพิวเตอร์ช่วยสอนที่สร้างขึ้นมีประสิทธิภาพ 81.83/81.86 สูงกว่าเกณฑ์มาตรฐาน 80/80 และผลสัมฤทธิ์ทางการเรียนของนักเรียนกลุ่มทดลองที่เรียนด้วยบทเรียนคอมพิวเตอร์ช่วยสอนสูงกว่ากลุ่มที่เรียนด้วยวิธีการเรียนปกติอย่างมีนัยสำคัญทางสถิติที่ระดับ .05

สุรินทร์ คำลั่น [41] ได้วิจัยสร้างคอมพิวเตอร์ช่วยสอนวิชางานเครื่องมือกลเบื้องต้น เรื่องงานกลึง เพื่อหาประสิทธิภาพของบทเรียน ผลสัมฤทธิ์ทางการเรียน และเจตคติของผู้เรียนที่มีต่อคอมพิวเตอร์ช่วยสอน วิชางานเครื่องมือกลเบื้องต้น เรื่องงานกลึง เครื่องมือที่ใช้ประกอบด้วย คอมพิวเตอร์ช่วยสอน วิชางานเครื่องมือกลเบื้องต้น เรื่องงานกลึง แบบทดสอบวัดผลสัมฤทธิ์ทางการเรียน และแบบสอบถามเจตคติของผู้เรียน กลุ่มตัวอย่างได้แก่นักเรียนระดับประกาศนียบัตรวิชาชีพ ชั้นปีที่ 2 สาขางานเชื่อมโลหะ วิทยาลัยเทคนิคสุราษฎร์ธานี จำนวน 25 คน ผลการวิจัยพบว่า คอมพิวเตอร์ช่วยสอนวิชางานเครื่องมือกลเบื้องต้น เรื่องงานกลึง ที่สร้างขึ้นมีประสิทธิภาพ 83.70 / 81.90 เป็นไปตามเกณฑ์ที่กำหนด 80 / 80 ผู้เรียนที่เรียนผ่านคอมพิวเตอร์ช่วยสอนวิชางานเครื่องมือกลเบื้องต้น เรื่องงานกลึง มีผลสัมฤทธิ์ทางการเรียนหลังเรียนสูงกว่าก่อนเรียน อย่างมีนัยสำคัญทางสถิติที่ .01 และเจตคติของผู้เรียนที่มีต่อคอมพิวเตอร์ช่วยสอนวิชางานเครื่องมือกลเบื้องต้น เรื่องงานกลึง มีค่าเฉลี่ย 4.1070 ซึ่งอยู่ในระดับดี และค่าความคลาดเคลื่อนมาตรฐานเฉลี่ยเท่ากับ 0.0487 ซึ่งสามารถสรุปได้ว่าบทเรียนคอมพิวเตอร์ช่วยสอนที่สร้างขึ้นสามารถนำไปใช้ช่วยสอนในการเรียนการสอนได้

ประเสริฐ วิโรจน์ช้วน [42] ได้วิจัยการสร้างและหาประสิทธิภาพบทเรียนคอมพิวเตอร์ช่วยสอน เรื่องวิชากลศาสตร์วัสดุ บทที่ 3-6 จากกลุ่มตัวอย่างที่ใช้ในการวิจัยเป็นนักศึกษาระดับปริญญาตรี คณะวิศวกรรมศาสตร์ มหาวิทยาลัยเทคโนโลยีราชมงคลพระนคร จำนวน 20 คน ผู้วิจัยทำการทดสอบโดยให้กลุ่มตัวอย่างทำแบบทดสอบก่อนเรียนแล้วให้ทำการเรียน โดยใช้บทเรียนคอมพิวเตอร์ช่วยสอน เรื่อง การสร้างและหาประสิทธิภาพบทเรียนคอมพิวเตอร์ช่วยสอนที่ผู้วิจัยสร้างขึ้น หลังจากนั้นให้ทำแบบทดสอบหลังเรียนแล้วนำมาคำนวณหาประสิทธิภาพของบทเรียนคอมพิวเตอร์ช่วยสอน และวิเคราะห์ผลสัมฤทธิ์ทางการเรียนหลังจากเรียนด้วยบทเรียนคอมพิวเตอร์ช่วยสอน ผลการวิจัยครั้งนี้ปรากฏว่าประสิทธิภาพของบทเรียนคอมพิวเตอร์ช่วยสอนที่ผู้วิจัยสร้างขึ้นได้ตามเกณฑ์มาตรฐานและหลังจากเรียนด้วยบทเรียนคอมพิวเตอร์ช่วยสอน นักศึกษามีความรู้เพิ่มขึ้นอย่างมีนัยสำคัญทางสถิติที่ระดับ 0.05

โดยรวมพบว่า ค่าเฉลี่ยที่ได้จากการหาประสิทธิภาพของบทเรียนและผลสัมฤทธิ์ทางการเรียนของผู้เรียนอยู่ในระดับที่สูงกว่าเกณฑ์ที่กำหนด และยังพบว่าผู้เรียนด้วยบทเรียนคอมพิวเตอร์ช่วยสอน มีเจตคติและความพึงพอใจอยู่ในระดับค่อนข้างมาก